



PLETIVÁ A PLOTY

gabiony - klince - drôty

Maloobchodný cenník

PLATNOSŤ OD: 26.2.2020

Mena: EUR

Dodacie podmienky: EXW Zbehy

Cenové podmienky: MOC s DPH

Ostatné podmienky: Pri položkách ktoré sa dodávajú na objednávku resp. pri sortimente ako je oborové pletivo a niektoré typy brán, môže spoločnosť požadovať zálohovú platbu až do výšky 100 %.

Na tovar vrátený bez právneho dôvodu (reklamácia) sa vzťahuje storno poplatok 20% z hodnoty vráteného tovaru.

Výrobné, expedičné a administratívne centrum:

RETIC, s.r.o.
Zbehy 197
951 42 Zbehy
Slovenská republika

Tel: +421-37-7777-214, 218, 229, 217, 211

[e-mail: retic@retic.sk](mailto:retic@retic.sk)

[web: www.retic.sk](http://www.retic.sk)

Pracovná doba: Pondelok – Piatok 7:00 – 15:30

Korešpondečná adresa

RETIC, s.r.o.
Nové Sady 384, 951 24 Nové Sady
Slovenská republika
web: www.retic.sk



Tento cenník nahrádza platnosť predchádzajúcich cenníkov.

Spoločnosť RETIC, s.r.o. si vyhradzuje právo meniť údaje v tomto cenníku bez predošlého upozornenia, zmeny budú uverejnené na internete na web stránke <http://www.retic.sk>

Spoločnosť RETIC, s.r.o. je zapísaná v Obchodnom registri na Okresnom súde v Nitre, Vložka č.: 12401/N

| Názov | Strana |
|--|--------|
| ŠTVORHRANNÉ PLETIVÁ | |
| · poplastované | 4 |
| · pozinkované | 4 |
| · poplastované iné: priemer drôtu, zelené, čierne, hnedé, šedé | 5 |
| · pozinkované iné: priemer drôtu | 5 |
| - Stípičky a vzpery k štvorhranným pletivám | |
| · stípička BPL | 6 |
| · vzpera UNI-BPL | 6 |
| · stípička ZN | 7 |
| · vzpera ZN | 7 |
| - Príslušenstvo k štvorhranným pletivám | |
| · vodiaca spinka | 8 |
| · napínač ZN a PVC | 8 |
| · čiapočka, pätky, spony PLOTFIX, napínacia tyč, opasky a iné | 8-9 |
| PLOTOVÉ PANEĽY | |
| · JUPITER PVC a JUPITER HNZ | 10 |
| · PLUTO PVC, PLUTO HNZ a PLUTO LIGHT PVC | 11 |
| · GALAXIA PVC a HNZ | 12 |
| · NEPTUN PVC, DOUBLE 6/5/6 PVC, DOUBLE 6/5/6 HNZ | 13 |
| - Stípičky k plotovým panelom | |
| · GALAXIA PVC a HNZ | 14 |
| · JUPITER PVC | 15 |
| - Príslušenstvo k plotovým stípičkám | |
| · príchytky k stípičkám GALAXIA, JUPITER a AQUIGRAF | 16 |
| · príchytky k alternatívnym stípičkám priemeru 38,48,60mm | 16 |
| · ostatné + spojky panelov | 16-17 |
| ZVÁRANÉ A OKRASNÉ PLETIVÁ | |
| · zvarované ohradové pletivá | 18 |
| - Okrasné pletivá | |
| · JARDINET | 19 |
| - Stípičky k okrasným pletivám | |
| · stípičky Flóra | 19 |
| - Stípičky k zvarovaným pletivám | |
| · AQUIGRAF - zelený, antracit | 20 |
| - Príslušenstvo k zvarovaným a okrasným pletivám | |
| · príchytky AGRAFES, základová pätká na stípičku Aquigraf, základová pätká na vzperu UNI-BPL | 20 |
| GABIONY | 21 |
| · gabionové bloky | |
| · spojovacie špirály | |
| · dištančné tiahla | |
| LESNÍCKE PLETIVÁ | |
| · uzlové pletivá | 22-23 |
| DRÔTY A OSTNATÉ DRÔTY | |
| · ostnaté drôty | 24 |
| · žiletkový drôt - CONCERTINA | 24 |
| · drôty Zn, PVC, Fe | 25 |
| · natáčané drôty | 26 |

KOVOVÉ A RABICOVÉ TKANINY

- kovové tkaniny FE, ZN 27
 - rabicové tkaniny 27
 - rebierkové tkaniny 27
-

KLINCE

- klince stavebné FE, ZN 28
 - klince krútené 28
 - klince lepenkové FE, ZN 29
 - klince U-svorky 29
 - klince čalunické, kolárske a rákosníky 29
-

CHOVATEĽSKÉ PLETIVÁ

- zvárané štvorhranné pletivo ZN a PVC 30
 - šesťhranné pletivá ZND, PVC a ZN 31
 - štvorhranné pletivá pozinkované malé oká 32
 - oborové (zvernícové) pletivá 32
-

BRÁNY A BRÁNKY

- brány a brány GARDEN 33
 - brány a brány ECO 34
 - brány jednokrídlové záhradné (BJZ) a brány dvojkřídlové záhradné (BDZ) 35
 - brány jednokrídlové BJ ŠPECIÁL a brány dvojkřídlové BD ŠPECIÁL 36-37
 - brány posuvné samonosné BPS ŠPECIÁL (BPS ŠPECIÁL-TYČ, BPS ŠPECIÁL-GAL) 38-39
 - brány jednokrídlové BJ SOLID a brány dvojkřídlové BD SOLID 40-41
 - brány posuvné samonosné BPS SOLID 42-43
-

VINOHRADNÍCKY SORTIMENT

- vinohradnícke drôty 44
 - vinohradnícke stĺpiky 44
 - napináky 44
 - príslušenstvo 44
-

SPECIÁLNE PRÍSLUŠENSTVO

- bavolety 45
 - podhrabové dosky 45
-

OSTATNÉ

- závitové tyče 46
 - zvárané rohožky 46
 - tieniaci úplet 46
 - zemné skrutky 47
 - tenisový kurt 48
-

NÁRADIE

- kliešte AQUIGRAF 49
- napínacie kliešte k zváraným pletivám 49
- kliešte na spájanie pletív 49

ŠTVORHRANNÉ PLETIVÁ

ŠTVORHRANNÉ PLETIVÁ poplastované

- = povrchová úprava: pozinkovanie a poplastovanie (Zn+PVC), farba tmavozelená (RAL 6005)
- = konce roliek sú štandardne balené do fólie
- = pletivo je dodávané bez zabudovaného napínacieho drôtu (BND), ku každej rolke pletiva je možné dodať príslušné množstvo poplastovaného napínacieho drôtu priemeru 3,2mm resp. 3,5mm.
- = Cena napínacieho drôtu nie je zahrnutá v cene pletiva



| Veľkosť oka (mm) | Priemer drôtu (mm) | Balenie v rolke | Výška (cm) | Doporučené množstvo napínacieho drôtu pre balenie 25 bm | Cena s DPH (EUR/m) |
|------------------|----------------------|----------------------|------------|---|--------------------|
| 50 | 2,5 (1,65 / 2,50) | klasické 15m, 25m | 100 | 52 | 1,60 |
| | | | 125 | 52 | 2,00 |
| | | | 150 | 78 | 2,40 |
| | | kompakt 25m | 160 | 78 | 2,56 |
| | | | 180 | 78 | 2,87 |
| | | | 200 | 78 | 3,19 |
| 60 | 2,5 (1,65 / 2,50) | klasické 15m, 25m | 100 | 52 | 1,40 |
| | | | 125 | 52 | 1,74 |
| | | | 150 | 78 | 2,10 |
| | | kompakt 25m | 160 | 78 | 2,24 |
| | | | 180 | 78 | 2,52 |
| | | | 200 | 78 | 2,80 |
| 45 (tenis) | 3,0 (1,90 / 3,00) | 18 m | 300 | podľa potreby | 8,08 |
| | | | 400 | podľa potreby | 10,78 |

ŠTVORHRANNÉ PLETIVÁ pozinkované

- = povrchová úprava: pozinkovaný drôt
- = konce roliek sú štandardne balené do fólie
- = pletivo je dodávané bez zabudovaného napínacieho drôtu (BND), ku každej rolke pletiva je možné dodať príslušné množstvo pozinkovaného napínacieho drôtu priemeru 3,10 mm



| Veľkosť oka (mm) | Priemer drôtu (mm) | Balenie v rolke | Výška (cm) | Doporučené množstvo napínacieho drôtu pre balenie 25 bm | Cena s DPH (EUR/m) |
|------------------|--------------------|----------------------|------------|---|--------------------|
| 50 | 2,00 | klasické 15m, 25m | 100 | 52 | 1,45 |
| | | | 125 | 52 | 1,81 |
| | | | 150 | 78 | 2,16 |
| | | kompakt 25m | 160 | 78 | 2,30 |
| | | | 180 | 78 | 2,59 |
| | | | 200 | 78 | 2,89 |
| 60 | 2,00 | klasické 15m, 25m | 100 | 52 | 1,27 |
| | | | 125 | 52 | 1,58 |
| | | | 150 | 78 | 1,90 |
| | | kompakt 25m | 160 | 78 | 2,03 |
| | | | 180 | 78 | 2,28 |
| | | | 200 | 78 | 2,54 |

ŠTVORHRANNÉ PLETIVÁ poplastované z iných priemerov drôtov a iných farieb

- = uvedené pletivá (okrem 50/2,5 - RAL6005) sa dodávajú výlučne **na objednávku**, treba kontaktovať obchodný úsek spoločnosti
- = povrchová úprava: pozinkovanie a poplastovanie (Zn+PVC)
- = Výška pletiva v cm: 100,125,150,160,180,200, konce roliek štandardne balené do fólie
- = pletivo je dodávané bez zabudovaného napínacieho drôtu (BND), ku každej rolke pletiva je možné dodať príslušné množstvo poplastovaného napínacieho drôtu priemeru 3,2mm resp. 3,5mm.
- = Cena napínacieho drôtu nie je zahrnutá v cene pletiva

| Veľkosť oka (mm) | Priemer drôtu (mm) | Balenie v rolke | RAL6005 | RAL8017, 9005, 7016 |
|------------------|--------------------|----------------------------------|----------------------------------|----------------------------------|
| | | | Cena s DPH (EUR/m ²) | Cena s DPH (EUR/m ²) |
| 50 | 2,5 (1,65 / 2,50) | klasické 15m, 25m; kompaktné 25m | 1,60 | 1,64 |
| | 3,0 (1,9 / 3,0) | klasické 10m, 15m; kompaktné 20m | 1,99 | 2,06 |
| | 3,5 (2,5 / 3,5) | klasické 10m, 15m; kompaktné 20m | 2,76 | 2,86 |
| 60 | 3,0 (1,9 / 3,0) | klasické 15m, 25m; kompaktné 25m | 1,79 | 1,86 |
| | 3,5 (2,5 / 3,5) | klasické 10m, 15m; kompaktné 20m | 2,40 | 2,48 |
| 80 | 4,0 (3,0 / 4,0) | klasické 10m, 15m | 3,06 | x |

ŠTVORHRANNÉ PLETIVÁ pozinkované z iných priemerov drôtov

- = pletivá sa dodávajú **výlučne na objednávku**, treba kontaktovať obchodný úsek spoločnosti
- = povrchová úprava: pozinkovaný drôt
- = Výška pletiva v cm: 100,125,150,160,180,200, konce roliek štandardne balené do fólie
- = pletivo je dodávané bez zabudovaného napínacieho drôtu (BND), ku každej rolke pletiva je možné dodať príslušné množstvo pozinkovaného napínacieho drôtu priemeru 3,10 mm

| Veľkosť oka (mm) | Priemer drôtu (mm) | Balenie v rolke | Cena s DPH (EUR/m ²) |
|------------------|--------------------|---------------------------------------|----------------------------------|
| 50 | 2,2 | klasické 15m, 25m; kompaktné 25m | 1,70 |
| | 2,5 | klasické 10m, 15m, 25m; kompaktné 15m | 2,05 |
| | 2,8 | klasické 10m, 15m, 25m; kompaktné 15m | 2,52 |
| | 3,1 | klasické 10m, 15m, 25m; kompaktné 15m | 3,04 |
| 60 | 2,2 | klasické 15m, 25m; kompaktné 25m | 1,42 |
| | 2,5 | klasické 10m, 15m, 25m; kompaktné 15m | 1,81 |
| | 2,8 | klasické 10m, 15m, 25m; kompaktné 15m | 2,18 |
| | 3,1 | klasické 10m, 15m, 25m; kompaktné 15m | 2,64 |

STĹPIKY A VZPERY K 4-HRANNÝM PLETIVÁM

STĹPIK BPL

- = priemer stĺpika je 48mm (hrúbka steny 1,5 mm), resp. 38mm (hrúbka steny 1,25 mm)
- = priemer stĺpika 60 mm sa používa hlavne pri oplatení tenisových kurtov, hrúbka steny 2,5 mm
- = povrchová úprava: obojstranné pozinkovanie a poplastovanie (Zn+PVC)
- = súčasťou stĺpika je čiapočka z PVC



| Výška stĺpika (cm) | Stĺpik BPL Ø 48mm | | Stĺpik BPL Ø 38mm | Stĺpik BPL Ø 60mm |
|--------------------|---------------------|---------------------|---------------------|---------------------|
| | RAL6005 | RAL7016 | RAL6005 | RAL6005 |
| | Cena s DPH (EUR/ks) | Cena s DPH (EUR/ks) | Cena s DPH (EUR/ks) | Cena s DPH (EUR/ks) |
| 150 | 4,87 | 5,52 | 3,67 | x |
| 175 | 5,69 | x | 4,33 | x |
| 200 | 6,49 | 7,36 | 4,85 | x |
| 220 | 7,14 | x | 5,30 | x |
| 230 | 7,46 | 8,46 | 5,54 | x |
| 240 (dopredaj) | 8,05 | x | 5,72 | x |
| 250 | 8,11 | 9,19 | 5,95 | x |
| 260 (dopredaj) | 8,62 | x | 6,19 | x |
| 280 | 9,08 | x | 11,57 | x |
| 300 | 9,73 | x | 12,36 | x |
| 400 | x | x | x | 35,63 |
| 500 | x | x | x | 44,52 |

BOČNÁ VZPERA UNI-BPL

- = bočná vzpera UNI-BPL sa používa k stĺpikom BPL a AQUIGRAF, priemer bočnej vzpery je 38mm (hrúbka steny 1,25 mm)
- = povrchová úprava: obojstranné pozinkovanie a poplastovanie (Zn+PVC)
- = súčasťou bočnej vzpery je násadka a háková skrutka
- = bočná vzpera UNI-BPL sa nevyrába s navarenou pätkou, treba použiť samostatnú základovú pätku

| Výška bočnej vzpery (cm) | BOČNÁ VZPERA UNI-BPL Ø 38mm | |
|--------------------------|-----------------------------|---------------------|
| | RAL6005 | RAL7016 |
| | Cena s DPH (EUR/ks) | Cena s DPH (EUR/ks) |
| 150 | 3,86 | 4,34 |
| 175 | 4,50 | x |
| 200 | 5,15 | 5,81 |
| 220 (dopredaj) | 5,66 | x |
| 230 | 5,92 | 6,67 |
| 240 (dopredaj) | 6,17 | x |
| 250 | 6,42 | 7,25 |
| 260 (dopredaj) | 6,70 | x |
| 280 | 12,95 | x |
| 300 | 13,73 | x |

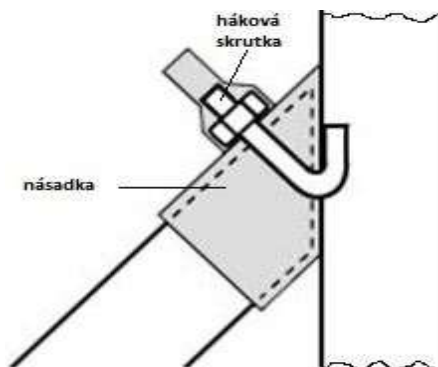

STĹPIK ZN

- = priemer stĺpika je 48mm(hrúbka steny 1,5mm), resp.38mm(hrúbka steny 1,25mm)
- = povrchová úprava: obojstranné pozinkovanie (Zn)
- = súčasťou stĺpika je čiapočka z PVC
- = stĺpiky ZN sa nevyrábajú s navarenou pätkou, treba použiť samostatnú základovú pätku



| Výška stĺpika (cm) | Stĺpik Ø 48mm | Stĺpik Ø 38mm |
|--------------------|---------------------|---------------------|
| | Cena s DPH (EUR/ks) | Cena s DPH (EUR/ks) |
| 150 | 4,09 | 3,07 |
| 175 | 4,72 | 3,52 |
| 200 | 5,34 | 3,97 |
| 220 (dopredaj) | 6,44 | 4,34 |
| 230 | 6,08 | 4,52 |
| 240 (dopredaj) | 7,01 | 4,7 |
| 250 | 6,60 | 4,9 |
| 260 (dopredaj) | 7,56 | 5,06 |
| 280 | 7,34 | 5,44 |
| 300 | 7,84 | 5,8 |

BOČNÁ VZPERA ZN

- = priemer bočnej vzpery je 38mm (hrúbka steny 1,25 mm)
- = povrchová úprava: obojstranné pozinkovanie (Zn)
- = súčasťou bočnej vzpery je násadka a háková skrutka
- = bočná vzpera ZN sa nevyrába s navarenou pätkou, treba použiť samostatnú základovú pätku

| Výška vzpery (cm) | Bočná vzpera Ø 38mm |
|-------------------|---------------------|
| | Cena s DPH (EUR/ks) |
| 150 | 4,58 |
| 175 | 5,04 |
| 200 | 5,48 |
| 220 (dopredaj) | 5,86 |
| 230 | 6,04 |
| 240 (dopredaj) | 6,23 |
| 250 | 6,41 |
| 260 (dopredaj) | 6,59 |
| 280 | 6,96 |
| 300 | 7,32 |

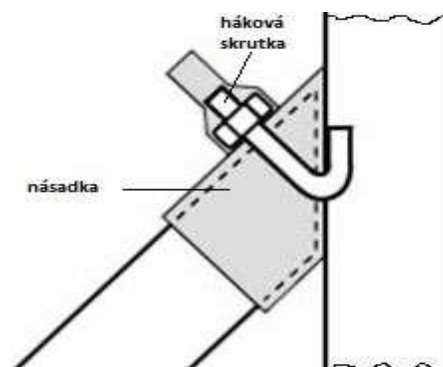

PRÍSLUŠENSTVO K PLETIVÁM

| | | | Cena s DPH (EUR / MJ) |
|---|--|---------|--------------------------|
| Vodiaca spinka z PVC na napínací drôt, farba tmavozelená (čierna) |  | 1000 ks | 170,34 |
| Vodiaca spinka z PVC na napínací drôt so skrutkou - farba zelená (čierna) | | 1000 ks | 170,34 |
| Napinák ZN |  | ks | 0,48 |
| Napinák PVC - RAL6005 | | ks | 0,43 |
| Napinák PVC - RAL7016 | | ks | 0,86 |
| Čiapočka PVC, zelená (čierna) Ø 38mm, Ø 48 mm, AQUIGRAF |  | ks | 0,28 |
| Čiapočka PVC, zelená (čierna) Ø 60mm | | ks | 0,31 |
| Základová päťka na stípič ZN, BPL a AQUIGRAF Ø 48 mm, resp. Ø 38 mm |  | ks | 11,23 |
| Základová päťka na vzperu ZN, UNI-BPL, Ø 38 mm | | ks | 11,00 |
| Spona PLOTFIX Zn (spájanie pletív, prichytávanie pletív o napínací drôt) |  | 1000 ks | 10,06 |
| Spona PLOTFIX PVC (spájanie pletív, prichytávanie pletív o napínací drôt) |  | 1000 ks | 18,22 |
| Krytka na kotviacu skrutku | | 1000 ks | 110,81 |
| Kotviaca skrutka | | 1000 ks | 525,12 |
| Háková skrutka komplet |  | ks | 0,40 |
| Násadka na bočnú vzperu | | ks | 0,67 |
| SPREJ - Farba RAL 6005, 7016, 8017 a 9005 | | ks | 5,28 |

NAPÍNACIA TYČ ZN RESP. PVC

- = napínacia tyč slúži na pripevnenie pletiva na prvom, resp. ukončovacom stĺpiku
- = povrchová úprava NAPÍNACIA TYČ ZN: pozinkovanie
- = povrchová úprava NAPÍNACIA TYČ PVC: pozinkovanie a poplastovanie, farba (RAL6005, RAL7016)

| Dĺžka tyče v mm | Cena s DPH (EUR / ks) |
|-----------------|-----------------------|
| 1050 | 1,78 |
| 1300 | 2,09 |
| 1550 | 2,27 |
| 1650 | 2,27 |
| 1850 | 2,64 |
| 2050 | 2,82 |

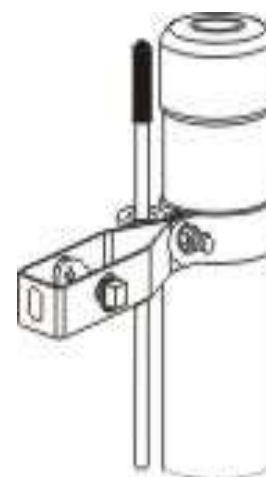

| | | Cena s DPH (EUR / tis.ks) |
|---|--|---------------------------|
| Skrutka s očkom, vrátane podložiek a matice - na prichytenie napínacej tyče |  | 755,59 |

OPASOK NA PRICHYTENIE NAPINÁKU

- = povrchová úprava OPASOK INOX: INOX
- = povrchová úprava OPASOK PVC: pozinkovanie a poplastovanie



| | Cena s DPH (EUR/ks) | | |
|-------------------------|---------------------|------------------|-------------------|
| | INOX | ZN+PVC6005, 7016 | ZN+PVC inofarebné |
| Opasok na stĺpik Ø 38mm | 0,62 | 0,30 | 0,35 |
| Opasok na stĺpik Ø 48mm | 0,62 | 0,30 | 0,35 |
| Opasok na stĺpik Ø 60mm | 0,62 | 0,34 | 0,37 |

| | Cena s DPH (EUR/tis.ks) |
|---|-------------------------|
| Skrutka M8x30mm vrátane podložky a matice na prichytenie napináku | 281,83 |

OČKO NA PRICHYTENIE NAPINÁKU

- = povrchová úprava OČKO INOX: INOX
- = povrchová úprava OČKO PVC: INOX a poplastovanie, RAL6005
- = na správne prichytenie napináku sú potrebné 2 kusy očiek (1 pár)



| | Cena s DPH (EUR/ks) |
|---------------------|---------------------|
| Očko INOX resp. PVC | 0,47 |

PLOTOVÉ PANELY

PLOTOVÉ PANELY JUPITER PVC A JUPITER HNZ

PLOTOVÉ PANELY JUPITER PVC

- = priemer drôtu 4,00 mm, tolerancia drôtu $\pm 0,2$ mm
- = rozmer oka **200x60** (osová vzdialenosť drôtov), vnútorný rozmer oka 55 mm
- = povrchová úprava: (Zn + PVC), **RAL6005 a RAL7016**
- = k plotovým panelom JUPITER PVC sa používajú stĺpiky:
 - = **GALAXIA PVC** + príchytky
 - = **JUPITER PVC** + príchytky
 - = stĺpik BPL 48mm + príchytky
- = Bočné zakončenie panelov je hladké, horné je s presahom zvislých drôtov



PLOTOVÉ PANELY JUPITER HNZ

- = priemer drôtu 4,00 mm, tolerancia drôtu $\pm 0,2$ mm
- = rozmer oka **200x60** (osová vzdialenosť drôtov), vnútorný rozmer oka 55 mm
- = povrchová úprava: žiarovo pozinkované, nános **Zn 240 g/m²**
- = k plotovým panelom JUPITER HNZ sa používajú stĺpiky:
 - = **GALAXIA HNZ** + príchytky
 - = Stĺpiky ZN 48mm + príchytky
- = Bočné zakončenie panelov je hladké, horné je s presahom zvislých drôtov

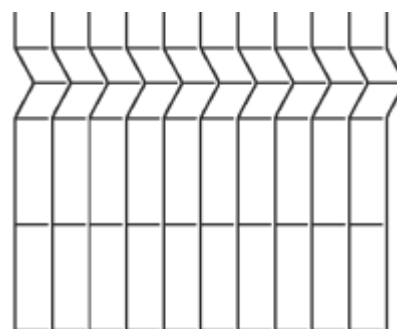

| Rozmer dielu (výška x dĺžka) (mm) | Počet profilov | Výška stĺpika (mm) * | Cena s DPH (EUR/diel) | |
|---|-------------------|-------------------------|--------------------------|------------------|
| | | | HNZ | RAL6005, RAL7016 |
| 830 x 2500 | 2 | 1600 | 14,64 | 14,04 |
| 1030 x 2500 | 2 | 1600 | 14,88 | 14,16 |
| 1230 x 2500 | 2 | 1800 | 16,56 | 16,56 |
| 1530 x 2500 | 3 | 2000 | 21,00 | 20,88 |
| 1730 x 2500 | 3 | 2200 | 23,40 | 22,68 |
| 2030 x 2500 | 4 | 2600 | 27,60 | 26,16 |

* Výška stĺpika (mm) je odporúčaná výška v mm

* Pri použití podhrabovej dosky je potrebné použiť vyšší stĺpik

PLOTOVÉ PANELE PLUTO PVC

- = priemer drôtu 5,00 mm, tolerancia drôtu $\pm 0,2$ mm
- = rozmer oka **200x55** (osová vzdialenosť drôtov), vnútorný rozmer oka 50 mm
- = povrchová úprava: (Zn + PVC), **RAL6005 a RAL7016**
- = Bočné zakončenie panelov je hladké, horné je s presahom zvislých drôtov
- = k plotovým panelom PLUTO PVC sa používajú stĺpiky:
 - = **GALAXIA PVC** + príchytky
 - = **JUPITER PVC** + príchytky
 - = stĺpik BPL 48mm + príchytky

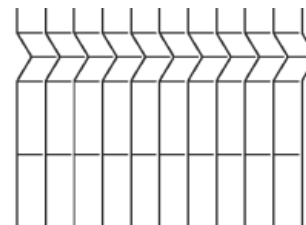

PLOTOVÉ PANELE PLUTO HNZ

- = priemer drôtu 5,00 mm, tolerancia drôtu $\pm 0,2$ mm
- = rozmer oka **200x55** (osová vzdialenosť drôtov), vnútorný rozmer oka 50 mm
- = povrchová úprava: žiarovo pozinkované, nános **Zn 240 g/m²**
- = Bočné zakončenie panelov je hladké, horné je s presahom zvislých drôtov
- = k plotovým panelom PLUTO HNZ sa používajú stĺpiky:
 - = **GALAXIA HNZ** + príchytky
 - = stĺpik ZN 48mm + príchytky



PLOTOVÉ PANELE PLUTO LIGHT PVC

- = priemer drôtu 4,00 mm, tolerancia drôtu $\pm 0,2$ mm
- = rozmer oka **200x55** (osová vzdialenosť drôtov), vnútorný rozmer oka 50 mm
- = povrchová úprava: (Zn + PVC), **RAL6005 a RAL7016**
- = k plotovým panelom PLUTO LIGHT PVC sa používajú stĺpiky:
 - = **GALAXIA PVC** + príchytky
 - = **JUPITER PVC** + príchytky
 - = stĺpik BPL 48mm + príchytky
- = Bočné zakončenie panelov je hladké, horné je s presahom zvislých drôtov

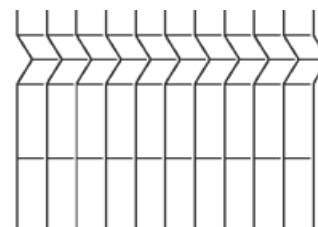

| Rozmer dielu (výška x dĺžka) (mm) | Počet profilov | Výška stĺpika (mm) * | PLUTO PVC RAL6005, RAL7016 | PLUTO HNZ | PLUTO LIGHT PVC RAL6005, RAL7016 |
|---|-------------------|-------------------------|-------------------------------|--------------------------|-------------------------------------|
| | | | Cena s DPH (EUR/diel) | Cena s DPH (EUR/diel) | Cena s DPH (EUR/diel) |
| 830 x 2500 | 2 | 1600 | 16,56 | 20,64 | X |
| 1030 x 2500 | 2 | 1600 | 18,72 | 23,88 | 14,04 |
| 1230 x 2500 | 2 | 1800 | 22,44 | 28,20 | 15,72 |
| 1530 x 2500 | 3 | 2000 | 26,88 | 33,48 | 19,32 |
| 1730 x 2500 | 3 | 2200 | 29,40 | 36,24 | 21,36 |
| 2030 x 2500 | 4 | 2600 | 33,96 | 42,00 | 24,84 |

* Výška stĺpika (mm) je odporúčaná výška v mm

* Pri použití podhrabovej dosky je potrebné použiť vyšší stĺpik

PLOTOVÉ PANELY GALAXIA PVC dopredaj, resp. na objednávku

- = priemer drôtu 5,00 mm, tolerancia drôtu $\pm 0,1$ mm
- = rozmer oka **200x50** (osová vzdialenosť drôtov), vnútorný rozmer oka 45 mm
- = povrchová úprava: (Zn + PVC)
- = k plotovým panelom GALAXIA PVC sa používajú stĺpiky:
 - = **GALAXIA PVC** + príchytky
 - = JUPITER PVC + príchytky
 - = stĺpik BPL 48mm + príchytky (**len RAL6005, RAL7016, RAL8017, RAL9005**)
- = Panely Galaxia PVC je možné dodať štandardne v nasledujúcich farbách: RAL6005, RAL7016
Ostatné farby **na objednávku** po konzultácii s obchodným úsekom.
- = Bočné zakončenie panelov je hladké, horné a spodné je s presahom zvislých drôtov

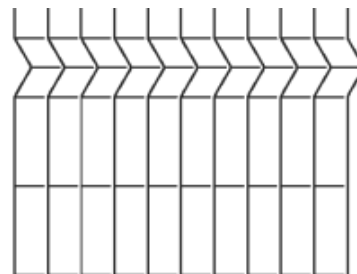

PLOTOVÉ PANELY GALAXIA HNZ dopredaj, resp. na objednávku

- = priemer drôtu 5,00 mm, tolerancia drôtu $\pm 0,1$ mm
- = rozmer oka **200x50** (osová vzdialenosť drôtov), vnútorný rozmer oka 45 mm
- = povrchová úprava: žiarovo pozinkované, nános **Zn 240 g/m²**
- = k plotovým panelom GALAXIA HNZ sa používajú stĺpiky:
 - = **GALAXIA HNZ** + príchytky
 - = Stĺpiky ZN 48mm + príchytky
- = Bočné zakončenie panelov je hladké, horné a spodné je s presahom zvislých drôtov

| Rozmer dielu (výška x dĺžka) (mm) | Počet profilov | Výška stĺpika (mm) * | Cena s DPH (EUR/diel) | | |
|---|-------------------|-------------------------|--------------------------|----------------|--------------|
| | | | HNZ | RAL 6005, 7016 | inofarebné |
| 800 x 2500 | 2 | 1600 | 23,40 | 21,84 | 24,60 |
| 1000 x 2500 | 2 | 1600 | 25,32 | 24,48 | 27,60 |
| 1200 x 2500 | 2 | 1800 | 29,76 | 28,44 | 32,16 |
| 1400 x 2500 | 2 | 2000 | 33,96 | 33,00 | 37,20 |
| 1600 x 2500 | 2 | 2200 | 39,72 | 36,60 | 41,40 |
| 1760 x 2500 | 4 | 2400 | 43,20 | 40,68 | 45,96 |
| 1960 x 2500 | 4 | 2600 | 46,44 | 44,76 | 50,64 |
| 2160 x 2500 na objednávku | 4 | 2800 | 53,52 | 48,36 | 54,84 |
| 2360 x 2500 na objednávku | 4 | 3000 | 57,84 | 52,32 | 59,28 |
| 2560 x 2500 na objednávku | 4 | 3200 | 62,04 | 56,52 | 63,84 |

* Výška stĺpika (mm) je odporúčaná výška v mm

Panely Galaxia je možné dodať aj v nasledujúcich farbách:



PLOTOVÉ PANELE NEPTUN PVC

- = priemer drôtu 5,00 mm, tolerancia drôtu $\pm 0,1$ mm
- = rozmer oka **200x50** (osová vzdialenosť drôtov), vnútorný rozmer oka 45 mm
- = povrchová úprava: (Zn + PVC), **RAL6005 a RAL7016**
- = k plotovým panelom NEPTUN PVC sa používajú stĺpiky:
GALAXIA PVC + príchytky, JUPITER PVC + príchytky, stĺpik BPL + príchytky



| Rozmer dielu (výška x dĺžka) (mm) | Počet profilov | Výška stĺpika (mm) * | NEPTUN PVC RAL6005, RAL7016 |
|---|-------------------|----------------------|--------------------------------|
| | | | Cena s DPH (EUR/diel) |
| 830 x 2500 | 2 | 1600 | 18,12 |
| 1030 x 2500 | 2 | 1600 | 20,52 |
| 1230 x 2500 | 2 | 1800 | 24,48 |
| 1530 x 2500 | 3 | 2000 | 29,28 |
| 1730 x 2500 | 3 | 2200 | 32,40 |
| 2030 x 2500 | 4 | 2600 | 37,32 |

PLOTOVÉ PANELE DOUBLE 6/5/6 PVC

- = priemer drôtu 6 / 5 / 6 mm, tolerancia drôtu $\pm 0,1$ mm
- = rozmer oka: **200 x 50 mm**, (osová vzdialenosť drôtov), vnútorný rozmer oka 45 mm
- = povrchová úprava: (Zn + PVC), štandard RAL6005 a RAL7016
- = **iné farby len po konzultácii s obchodným úsekom**
- = Bočné zakončenie panelov je hladké, horné je s presahom zvislých drôtov
- = k plotovým panelom DOUBLE PVC sa používajú stĺpiky **GALAXIA PVC**

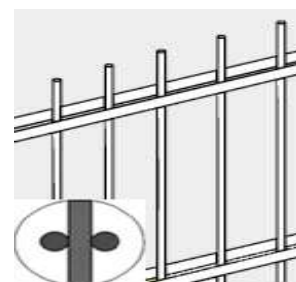

PLOTOVÉ PANELE DOUBLE 6/5/6 HNZ

- = priemer drôtu 6 / 5 / 6 mm, tolerancia drôtu $\pm 0,1$ mm
- = rozmer oka: **200 x 50 mm** (osová vzdialenosť drôtov), vnútorný rozmer oka 45 mm
- = povrchová úprava: žiarovo pozinkované, nános **Zn 240 g/m²**
- = Bočné zakončenie panelov je hladké, horné je s presahom zvislých drôtov
- = k plotovým panelom DOUBLE HNZ sa používajú stĺpiky **GALAXIA HNZ**

| Rozmer dielu (výška x dĺžka) (mm) | Výška stĺpika (mm) * | Cena s DPH (EUR/diel) | | | |
|---|-------------------------|-----------------------|-----------------|--|----------------------------|
| | | HNZ | RAL 6005 / 7016 | RAL8017/9005/ 7030 na objednávku | iné farby na objednávku |
| 0830 x 2500 | 1600 | 22,68 | 22,20 | 22,20 | 31,68 |
| 1030 x 2500 | 1600 | 26,76 | 26,28 | 26,28 | 34,92 |
| 1230 x 2500 | 1800 | 31,20 | 31,20 | 31,20 | 40,68 |
| 1430 x 2500 | 2000 | 36,00 | 35,88 | 35,88 | 46,80 |
| 1630 x 2500 | 2200 | 41,04 | 40,68 | 40,68 | 53,04 |
| 1830 x 2500 | 2400 | 45,36 | 44,76 | 44,76 | 58,32 |
| 2030 x 2500 | 2600 | 49,68 | 49,68 | 49,68 | 64,20 |
| 2230 x 2500 na objednávku | 2800 | X | X | X | X |
| 2430 x 2500 na objednávku | 3000 | X | X | X | X |

* Výška stĺpika (mm) je odporúčaná výška v mm

STĹPIKY K PLOTOVÝM PANELOM

STĹPIKY GALAXIA PVC

- = stĹpik sa používa k panelom JUPITER PVC, GALAXIA PVC, DOUBLE PVC, PLUTO PVC, PLUTO LIGHT PVC, NEPTUN PVC
- = stĹpik JAKL, rozmer 60x40 mm x 1,5 mm
- = povrchová úprava: pozinkované a poplastované (ZN + PVC) RAL6005, RAL7016
- = StĹpiky Galaxia PVC je možné dodať v iných farbách **na objednávku** len po konzultácii s obchodným úsekom.

| Výška stĹpika (mm) | Počet prĹchytiiek | RAL6005 / RAL7016 | | Farby na objednávku | |
|--------------------------|-------------------|---------------------|---------------------|---------------------|---------------------|
| | | Cena s DPH (EUR/ks) | Cena s DPH (EUR/ks) | Cena s DPH (EUR/ks) | Cena s DPH (EUR/ks) |
| | | | s pätkou | | s pätkou |
| 1200 | 2 | x | 9,02 | x | 17,03 |
| 1400 | 2 | x | 10,01 | x | 18,74 |
| 1600 | 2 | 6,86 | 11,00 | 10,43 | 20,48 |
| 1800 | 3 | 7,72 | 12,00 | 11,74 | 22,21 |
| 2000 | 3 | 8,58 | 13,00 | 13,04 | 23,94 |
| 2200 | 3 | 9,44 | x | 14,34 | x |
| 2400 | 4 | 10,28 | x | 15,65 | x |
| 2600 | 4 | 11,15 | x | 16,94 | x |
| 2800 | 4 | 12,22 | x | 18,25 | x |
| 3000 | 4 | 13,08 | x | 19,55 | x |
| 3200 - objednávka | 5 | 18,42 | x | 20,86 | x |

Je možné dodať stĹpiky s pätkou prípadne aj stĹpik v medzirozmere (110cm, 130, 150, 170, 190cm), konečnou cenou je cena stĹpika najbližšie vyššieho rozmeru.

STĹPIKY GALAXIA HNZ

- = stĹpik sa používa k panelom JUPITER HNZ, GALAXIA HNZ, DOUBLE HNZ, PLUTO HNZ
- = stĹpik JAKL, rozmer 60x40 mm x 1,5 mm
- = povrchová úprava: žiarovo pozinkované, nános **Zn 240 g/m²**

| Výška stĹpika (mm) | Počet prĹchytiiek (ks) | Cena s DPH (EUR/ks) | Cena s DPH (EUR/ks) |
|--------------------------|------------------------|---------------------|---------------------|
| | | | s pätkou |
| 1200 - objednávka | 2 | x | 10,42 |
| 1400 - objednávka | 2 | 7,44 | 11,50 |
| 1600 | 2 | 8,27 | 12,56 |
| 1800 | 3 | 9,08 | 13,64 |
| 2000 | 3 | 10,13 | 14,71 |
| 2200 | 3 | 10,96 | x |
| 2400 | 4 | 12,19 | x |
| 2600 | 4 | 13,02 | x |
| 2800 | 4 | 14,04 | x |
| 3000 | 4 | 15,08 | x |
| 3200 - objednávka | 5 | 19,31 | x |

Je možné dodať stĹpiky s pätkou prípadne aj stĹpik v medzirozmere (110cm, 130, 150, 170, 190cm), konečnou cenou je cena stĹpika najbližšie vyššieho rozmeru.

STĹPIKY JUPITER PVC

- = stĹpik sa používa k panelom JUPITER PVC, GALAXIA PVC, PLUTO PVC, PLUTO LIGHT PVC, NEPTUN PVC
- = stĹpik JAKL, rozmer 60x40x1,25 mm
- = povrchová úprava: pozinkované a poplastované (ZN + PVC) RAL6005, RAL7016



| Výška stĹpika (mm) | Potrebný počet prĹchytiiek | RAL6005 | RAL7016 |
|--------------------|----------------------------|---------------------|---------------------|
| | | Cena s DPH (EUR/ks) | Cena s DPH (EUR/ks) |
| 1600 | 2 | 6,22 | 6,22 |
| 1800 | 3 | 6,98 | 6,98 |
| 2000 | 3 | 7,76 | 7,76 |
| 2200 | 3 | 8,54 | 8,54 |

PRÍSLUŠENSTVO K PLOTOVÝM STĹPIKOM

PRÍCHYTKA PANELU K STĹPIKU GALAXIA, JUPITER

- = povrchová úprava: ZN + PVC, respektíve HNZ
- = farba štandard: **RAL 6005, RAL7016**
- = farby na **objednávku** : RAL 7030, RAL 7024, RAL 8017, RAL 5010, RAL9005
- = príchytky môžu byť **rohové, priebežné a koncové**
- = spojovací materiál (skrutka, podložka, matica ANTIVANDAL) je z materiálu INOX



| | Cena s DPH (EUR/ks) |
|---------------------------------------|------------------------|
| Príchytky ZN + PVC - RAL6005, RAL7016 | 1,31 |
| Príchytky ZN + PVC - inofarebná | 1,56 |
| Príchytky HNZ | 1,40 |

PRÍCHYTKA PANELU K STĹPIKU AQUIGRAF

- = farba štandard: tmavozelená (RAL 6005)
- = táto príchytky z umelej hmoty sa používa v prípade použitia lacnejšej alternatívy použitia panelu GALAXIA, JUPITER a PLUTO so stĺpikom AQUIGRAF

| | | Cena s DPH (EUR/ks) |
|--|---|------------------------|
| Príchytky panelu (z PVC-zelená, čierna) ku stĺpiku AQUIGRAF 48mm |  | 0,96 |

PRÍCHYTKA PANELU K STĹPIKOM ZN a BPL 38mm, 48mm, 60mm

| Priebežná, koncová príchytky | HNZ | RAL6005, 7016 | inofarebné |
|------------------------------|--------------------------|--------------------------|--------------------------|
| | Cena s DPH (EUR / ks) | Cena s DPH (EUR / ks) | Cena s DPH (EUR / ks) |
| 38mm | 1,38 | 1,44 | 1,64 |
| 48mm | 1,38 | 1,44 | 1,64 |
| 60mm | 1,44 | 1,44 | 1,64 |



OSTATNÉ PRÍSLUŠENSTVO k plotovým panelom

| | | Cena s DPH (EUR/ks) |
|--|---|------------------------|
| Vymedzovač na príchytku Ø 4,5,6mm (cena za tisíc kusov) |  | 81,76 |
| Čiapočka na stĺpik GALAXIA a JUPITER / 60x40mm plastová (zelená, čierna) |  | 0,28 |

| | | | Cena s DPH (EUR/ks) |
|---|------------------------|--|--------------------------------|
| Príchytka AW na prichytenie panelu na stĺpik | INOX |  | 0,37 |
| | ZN+PVC (RAL6005, 7016) | | 0,37 |
| | iné farby podľa dohody | | 0,43 |
| Príchytka „U43“ na panel, kompletná | HNZ |  | 0,86 |
| | ZN+PVC (RAL6005, 7016) | | 0,94 |
| | iné farby podľa dohody | | 1,08 |
| Príchytka L-clip na panel | ZN |  | 0,20 |
| | ZN+PVC (RAL6005, 7016) | | 0,24 |
| | iné farby podľa dohody | | 0,28 |
| Mostíková príchytka | INOX |  | 0,30 |
| Spojka panelov | HNZ |  | 0,71 |
| | ZN+PVC (RAL6005, 7016) | | 0,86 |
| | iné farby podľa dohody | | 1,00 |
| Bezpečnostná matica ANTIVANDAL, M8 (cena za tisíc kusov) | INOX |  | 162,49 |
| Skrutka so štvorhranom (vratová) (cena za tisíc kusov) | INOX |  | 156,80 |
| Príchytka panelu z PVC (zelená, čierna), univerzálna, samorezná, šírka príchytky 40mm | |  | 1,38 |
| Príchytka panelu z PVC (zelená) k stĺpiku GALAXIA | |  | 2,04 |

ZVÁRANÉ A OKRASNÉ PLETIVÁ

ZVÁRANÉ OHRADOVÉ PLETIVÁ

- = povrchová úprava: pozinkovanie a poplastovanie (Zn+PVC)
farba tmavozelená (RAL 6005)
farba antracitová - dostupnosť preveriť na obchodnom úseku
- = balenie v roľkách po 25m (E-plast, H-Plast do výšky 150cm sú balené 15m a 25m)
- = tolerancia drôtu $\pm 0,1$ mm

| Vzor | Názov | Rozmer oka (mm) | Priemer drôtu (mm) | Výška (cm) | Cena s DPH (EUR/m) |
|------|-------|-----------------|--------------------|------------|--------------------|
|------|-------|-----------------|--------------------|------------|--------------------|

| | | | | | E-Plast |
|---|----------------------------|----------|-----|-----|-------------|
|  | E-Plast RAL 6005 | 100 x 50 | 2,2 | 60 | 0,85 |
| | | | | 80 | 1,13 |
| | | | | 100 | 1,43 |
| | | | | 120 | 1,70 |
| | | | | 150 | 2,12 |
| | | | | 180 | 2,48 |
| | | | | 200 | 2,76 |

| | | | | | H-Plast |
|---|------------------------------|----------|-----|-----|-------------|
|  | H - Plast RAL 6005 | 100 x 50 | 2,5 | 60 | 1,12 |
| | | | | 80 | 1,50 |
| | | | | 100 | 1,86 |
| | | | | 120 | 2,17 |
| | | | | 150 | 2,77 |
| | | | | 180 | 3,32 |
| | | | | 200 | 3,73 |

| | | | | | V-Plast |
|---|------------------------------|---------|-----|-----|-------------|
|  | V - Plast RAL 6005 | 50 x 50 | 2,5 | 100 | 2,33 |
| | | | | 120 | 2,84 |
| | | | | 150 | 3,55 |
| | | | | 180 | 4,10 |
| | | | | 200 | 4,58 |

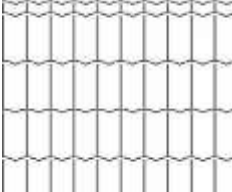
| | | | | | PF ANTRACIT |
|---|----------------------------------|--------------|-----|-----|-------------|
|  | PF ANTRACIT (dopredaj) | 101,6 x 50,8 | 2,5 | 61 | 2,24 |
| | | | | 81 | 2,82 |
| | | | | 102 | 3,01 |
| | | | | 122 | 3,77 |
| | | | | 152 | 4,49 |
| | | | | 183 | 5,27 |
| | | | | 203 | 6,01 |

OKRASNÉ PLETIVÁ

JARDINET

- = priemer drôtu: 1,35/2,4 mm (1,95/3,0mm)
- = rozmery oka: 150,00 x 90,00 mm
- = povrchová úprava: pozinkovanie a poplastovanie (Zn+PVC), farba (**RAL 6005**)
- = balenie v roľkách po 25m

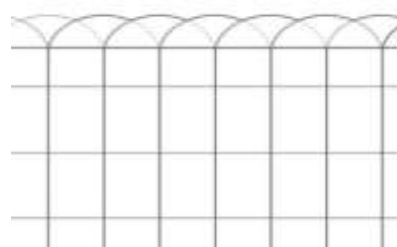

| Názov | Výška (cm) | Cena s DPH (EUR/m) |
|----------|------------|--------------------|
| JARDINET | 25 | 0,89 |
| | 40 | 1,12 |
| | 65 | 1,54 |
| | 90 | 2,05 |

STĹPIKY K OKRASNÝM PLETIVÁM

STĹPIKY FLÓRA

| Výška stĺpika (cm) | RAL 6005 - zelená | |
|--------------------|---------------------|---------------------|
| | Ø 16mm | Ø 20mm |
| | Cena s DPH (EUR/ks) | Cena s DPH (EUR/ks) |
| | | |
| 70 | 1,27 | x |
| 100 | x | 1,10 |
| 120 | x | 1,38 |



STĽPIKY K ZVÁRANÝM PLETIVÁM

STĽPIKY AQUIGRAF a VZPERY BPL pre zvárané pletivá

- = stĺpiky sa používajú k pletivám E-Plast, H-Plast, V-Plast, PF Antracit
- = priemer stĺpika je 48mm, hrúbka steny 1,5 mm
- = povrchová úprava: obojstranné pozinkovanie a poplastovanie (Zn+PVC)
farba tmavozelená (**RAL 6005**) respektíve Antracit - R
- = k stĺpikom AQUIGRAF sa používajú vzpery BPL
- = stĺpiky AQUIGRAF sa nevyrábajú s navarenou pätkou, treba použiť samostatnú základovú pätku



| Výška stĺpika (cm) | RAL 6005 - zelená | Antracit - R - dopredaj |
|--------------------|---------------------|--------------------------------|
| | Ø 48mm | Ø 50mm |
| | Cena s DPH (EUR/ks) | Cena s DPH (EUR/ks) |
| 150 | 6,37 | 13,87 |
| 180 | 7,49 | 16,31 |
| 200 | 8,30 | 17,93 |
| 220 | 9,11 | 19,55 |
| 250 | 10,28 | 21,98 |
| 275 | x | 24,01 |
| 300 | x | 26,04 |

| Výška bočnej vzpery (cm) | BOČNÁ VZPERA BPL RAL 6005 | BOČNÁ VZPERA BPL Antracit-R - dopredaj |
|--------------------------|---------------------------|---|
| | Cena s DPH (EUR/ks) | Cena s DPH (EUR/ks) |
| 150 | 3,86 | 8,75 |
| 175 | 4,50 | 9,83 |
| 200 | 5,15 | 10,90 |
| 230 | 5,92 | 12,19 |
| 250 | 6,42 | 13,04 |

PRÍSLUŠENSTVO K ZVÁRANÝM A OKRASNÝM PLETIVÁM

| | | MJ | Cena s DPH (EUR / MJ) |
|--|--|---------|-----------------------|
| Príchytky AGRAFES (na stĺpik AQUIGRAF), INOX | | 1000 ks | 72,95 |
| Základová pätká na stĺpik AQUIGRAF Ø 48 mm, RAL 6005, Antracit - R | | ks | 11,23 |
| Základová pätká na vzperu UNI-BPL, Ø 38 mm | | ks | 11,00 |

prichytávacie a napínacie kliešte - vid' sekcia Náradie

GABIONY

- = Zvárané gabiony sú koše vytvorené zo zváraných sietí, do ktorých sa priamo na stavbe plní kameň a týmto sa vytvárajú moduly ako napr. oporné múry, oplotenia, deliace steny, hrádze a podobne.
- = Gabion je rozdelený do buniek deliacimi priečkami, ktoré sú od seba vzdialené cca 1 meter. Z dôvodu toho, že sa jedná o suchý proces, sa stavba dá realizovať v každom ročnom období.
- = Materiál použitý na výrobu zváraných gabionov, ako aj na ostatné príslušenstvo – špirály, tiahlá – je oceľový drôt, pozinkovaný zliatinou Al Zn (5%+95%).
- = Táto zliatina patrí v súčasnosti k najkvalitnejším a z pohľadu životnosti k nedostihnuteľným povrchovým úpravám.

| Gabionový blok - rozmer bloku v cm | Priemer drôtu mm | Oko 100 x 100 mm | Oko 100 x 50 mm |
|------------------------------------|------------------|---------------------|---------------------|
| | | Cena s DPH (EUR/ks) | Cena s DPH (EUR/ks) |
| 50 x 50 cm | 4,0 | 1,52 | 2,24 |
| 100 x 50 cm | | 2,84 | 4,16 |
| 100 x 100 cm | | 5,57 | 8,27 |
| 150 x 50 cm | | 4,57 | 6,60 |
| 150 x 100 cm | | 9,85 | 12,60 |
| 200 x 50 cm | | 6,10 | 8,12 |
| 200 x 100 cm | | 10,97 | 15,43 |
| 300 x 50 cm - na objednávku | | 10,97 | 16,91 |
| 300 x 100 cm - na objednávku | | 16,25 | 29,42 |
| 320 x 210 cm - na objednávku | | 41,42 | X |

| Spojovacia špirála - dĺžka v cm | Priemer drôtu mm | Cena s DPH (EUR/ks) |
|---------------------------------|------------------|---------------------|
| 60 cm | 4,0 | 0,24 |
| 110 cm | | 0,43 |
| 160 cm | | 0,67 |

| Dištančné tiahlo - dĺžka v cm | Priemer drôtu mm | Cena s DPH (EUR/ks) |
|-------------------------------|------------------|---------------------|
| 50 cm | 3,9 | 0,22 |
| 100 cm | | 0,31 |

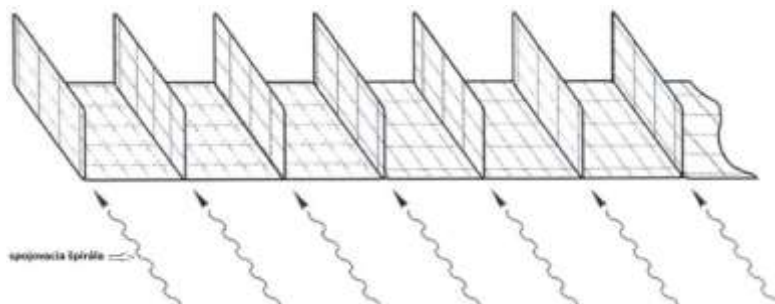
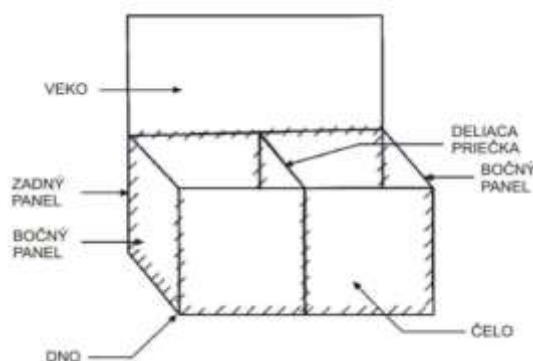

LESNÍCKE PLETIVÁ

UZLOVÉ PLETIVÁ

- = dĺžka roliek: 50m
- = povrchová úprava : drôt pozinkovaný (Zn)
na objednávku je možné vyrobiť pletivo aj s vysokým nánosom zinku min. 240g/m²
- = rozostup zvislých drôtov je 15cm (alternatívne 30cm)
- = po dohode s obchodným úsekom je možné vyrobiť pletivo aj inej výšky, respektíve iného počtu drôtov

Štandardné uzlové pletivo – najčastejšie vyrábané typy

| Výška pletiva (cm) | Počet vodoravných drôtov | priemer drôtu 2,0 / 2,8 | priemer drôtu 1,6 / 2,0 |
|--------------------|--------------------------|-------------------------|-------------------------|
| | | Cena s DPH (EUR/m) | Cena s DPH (EUR/m) |
| 100 | 8 | 0,77 | 0,59 |
| 100 | 11 | 0,89 | 0,67 |
| 115 | 12 | 0,95 | 0,72 |
| 125 | 13 | 1,01 | 0,76 |
| 140 | 14 | 1,07 | 0,80 |
| 150 | 13 | 1,04 | 0,78 |
| 150 | 14 | 1,09 | 0,82 |
| 160 | 15 | 1,15 | 0,85 |
| 160 | 23 | 1,51 | 1,14 |
| 175 | 16 | 1,20 | 0,90 |
| 175 | 23 | 1,55 | 1,15 |
| 180 | 18 | 1,31 | 0,96 |
| 200 | 17 | 1,30 | 0,96 |
| 200 | 19 | 1,37 | 1,02 |
| 200 | 23 | 1,58 | 1,18 |
| 200 | 25 | 1,67 | 1,24 |
| 220 | 20 | 1,50 | X |

Uzlové pletivo ostatné

| Výška pletiva (cm) | Počet vodoravných drôtov | priemer drôtu 1,8 / 2,2 | priemer drôtu 2,2 / 3,10 |
|--------------------|--------------------------|-------------------------|--------------------------|
| | | Cena s DPH (EUR/m) | Cena s DPH (EUR/m) |
| 100 | 8 | 0,67 | 0,90 |
| 100 | 11 | 0,77 | 1,03 |
| 115 | 12 | 0,83 | 1,12 |
| 125 | 13 | 0,88 | 1,18 |
| 140 | 14 | 0,92 | 1,26 |
| 150 | 14 | 0,95 | 1,30 |
| 160 | 15 | 1,00 | 1,36 |
| 160 | 23 | 1,32 | 1,80 |
| 175 | 16 | 1,04 | 1,44 |
| 175 | 23 | 1,34 | 1,84 |
| 180 | 18 | 1,13 | 1,55 |
| 200 | 17 | 1,12 | 1,54 |
| 200 | 19 | 1,19 | 1,63 |
| 200 | 23 | 1,38 | 1,88 |
| 200 | 25 | 1,45 | 1,99 |
| 220 | 20 | X | 1,79 |

| Výška (cm) | 100 | 115 | 125 | 150 | 160 | 175 | 200 | 200 | 220 |
|------------------------------|---|---|---|--|--|--|--|-----|-----|
| Rozstup zvislých drôtov (cm) | 15 | 15 | 15 | 15 | 15 | 15 | 15 | 15 | 15 |
| Počet vodorovných drôtov | 8 | 12 | 13 | 13 | 15 | 16 | 19 | 23 | 20 |
| | <div style="border: 1px solid black; padding: 5px; text-align: center;">20</div> <div style="border: 1px solid black; padding: 5px; text-align: center;">20</div> <div style="border: 1px solid black; padding: 5px; text-align: center;">15</div> <div style="border: 1px solid black; padding: 5px; text-align: center;">15</div> <div style="border: 1px solid black; padding: 5px; text-align: center;">10</div> <div style="border: 1px solid black; padding: 5px; text-align: center;">10</div> <div style="border: 1px solid black; padding: 5px; text-align: center;">10</div> <div style="border: 1px solid black; padding: 5px; text-align: center;">10</div> <div style="border: 1px solid black; padding: 5px; text-align: center;">10</div> <div style="border: 1px solid black; padding: 5px; text-align: center;">10</div> <div style="border: 1px solid black; padding: 5px; text-align: center;">5</div> <div style="border: 1px solid black; padding: 5px; text-align: center;">5</div> <div style="border: 1px solid black; padding: 5px; text-align: center;">5</div> | <div style="border: 1px solid black; padding: 5px; text-align: center;">20</div> <div style="border: 1px solid black; padding: 5px; text-align: center;">15</div> <div style="border: 1px solid black; padding: 5px; text-align: center;">15</div> <div style="border: 1px solid black; padding: 5px; text-align: center;">10</div> <div style="border: 1px solid black; padding: 5px; text-align: center;">10</div> <div style="border: 1px solid black; padding: 5px; text-align: center;">10</div> <div style="border: 1px solid black; padding: 5px; text-align: center;">10</div> <div style="border: 1px solid black; padding: 5px; text-align: center;">10</div> <div style="border: 1px solid black; padding: 5px; text-align: center;">10</div> <div style="border: 1px solid black; padding: 5px; text-align: center;">10</div> <div style="border: 1px solid black; padding: 5px; text-align: center;">5</div> <div style="border: 1px solid black; padding: 5px; text-align: center;">5</div> <div style="border: 1px solid black; padding: 5px; text-align: center;">5</div> | <div style="border: 1px solid black; padding: 5px; text-align: center;">20</div> <div style="border: 1px solid black; padding: 5px; text-align: center;">15</div> <div style="border: 1px solid black; padding: 5px; text-align: center;">10</div> <div style="border: 1px solid black; padding: 5px; text-align: center;">10</div> <div style="border: 1px solid black; padding: 5px; text-align: center;">10</div> <div style="border: 1px solid black; padding: 5px; text-align: center;">10</div> <div style="border: 1px solid black; padding: 5px; text-align: center;">10</div> <div style="border: 1px solid black; padding: 5px; text-align: center;">10</div> <div style="border: 1px solid black; padding: 5px; text-align: center;">10</div> <div style="border: 1px solid black; padding: 5px; text-align: center;">10</div> <div style="border: 1px solid black; padding: 5px; text-align: center;">5</div> <div style="border: 1px solid black; padding: 5px; text-align: center;">5</div> <div style="border: 1px solid black; padding: 5px; text-align: center;">5</div> | <div style="border: 1px solid black; padding: 5px; text-align: center;">20</div> <div style="border: 1px solid black; padding: 5px; text-align: center;">20</div> <div style="border: 1px solid black; padding: 5px; text-align: center;">15</div> <div style="border: 1px solid black; padding: 5px; text-align: center;">10</div> <div style="border: 1px solid black; padding: 5px; text-align: center;">10</div> <div style="border: 1px solid black; padding: 5px; text-align: center;">10</div> <div style="border: 1px solid black; padding: 5px; text-align: center;">10</div> <div style="border: 1px solid black; padding: 5px; text-align: center;">10</div> <div style="border: 1px solid black; padding: 5px; text-align: center;">10</div> <div style="border: 1px solid black; padding: 5px; text-align: center;">10</div> <div style="border: 1px solid black; padding: 5px; text-align: center;">10</div> <div style="border: 1px solid black; padding: 5px; text-align: center;">5</div> <div style="border: 1px solid black; padding: 5px; text-align: center;">5</div> <div style="border: 1px solid black; padding: 5px; text-align: center;">5</div> | <div style="border: 1px solid black; padding: 5px; text-align: center;">20</div> <div style="border: 1px solid black; padding: 5px; text-align: center;">20</div> <div style="border: 1px solid black; padding: 5px; text-align: center;">15</div> <div style="border: 1px solid black; padding: 5px; text-align: center;">10</div> <div style="border: 1px solid black; padding: 5px; text-align: center;">10</div> <div style="border: 1px solid black; padding: 5px; text-align: center;">10</div> <div style="border: 1px solid black; padding: 5px; text-align: center;">10</div> <div style="border: 1px solid black; padding: 5px; text-align: center;">10</div> <div style="border: 1px solid black; padding: 5px; text-align: center;">10</div> <div style="border: 1px solid black; padding: 5px; text-align: center;">10</div> <div style="border: 1px solid black; padding: 5px; text-align: center;">10</div> <div style="border: 1px solid black; padding: 5px; text-align: center;">5</div> <div style="border: 1px solid black; padding: 5px; text-align: center;">5</div> <div style="border: 1px solid black; padding: 5px; text-align: center;">5</div> | <div style="border: 1px solid black; padding: 5px; text-align: center;">20</div> <div style="border: 1px solid black; padding: 5px; text-align: center;">20</div> <div style="border: 1px solid black; padding: 5px; text-align: center;">15</div> <div style="border: 1px solid black; padding: 5px; text-align: center;">10</div> <div style="border: 1px solid black; padding: 5px; text-align: center;">10</div> <div style="border: 1px solid black; padding: 5px; text-align: center;">10</div> <div style="border: 1px solid black; padding: 5px; text-align: center;">10</div> <div style="border: 1px solid black; padding: 5px; text-align: center;">10</div> <div style="border: 1px solid black; padding: 5px; text-align: center;">10</div> <div style="border: 1px solid black; padding: 5px; text-align: center;">10</div> <div style="border: 1px solid black; padding: 5px; text-align: center;">10</div> <div style="border: 1px solid black; padding: 5px; text-align: center;">5</div> <div style="border: 1px solid black; padding: 5px; text-align: center;">5</div> <div style="border: 1px solid black; padding: 5px; text-align: center;">5</div> | <div style="border: 1px solid black; padding: 5px; text-align: center;">20</div> <div style="border: 1px solid black; padding: 5px; text-align: center;">20</div> <div style="border: 1px solid black; padding: 5px; text-align: center;">15</div> <div style="border: 1px solid black; padding: 5px; text-align: center;">10</div> <div style="border: 1px solid black; padding: 5px; text-align: center;">10</div> <div style="border: 1px solid black; padding: 5px; text-align: center;">10</div> <div style="border: 1px solid black; padding: 5px; text-align: center;">10</div> <div style="border: 1px solid black; padding: 5px; text-align: center;">10</div> <div style="border: 1px solid black; padding: 5px; text-align: center;">10</div> <div style="border: 1px solid black; padding: 5px; text-align: center;">10</div> <div style="border: 1px solid black; padding: 5px; text-align: center;">10</div> <div style="border: 1px solid black; padding: 5px; text-align: center;">5</div> <div style="border: 1px solid black; padding: 5px; text-align: center;">5</div> <div style="border: 1px solid black; padding: 5px; text-align: center;">5</div> | | |

STĹPIKY K UZLOVÉMU PLETIVU

= k týmto stĺpikom sa používajú "bočné vzpery ZN"

| Výška stĺpika (cm) | Stĺpik PRÉRIA , profil 50/30/1,5mm S250GD+Z275 | Stĺpik SAVANA , profil 50/30/1,3mm DX51+Z100 - dopredaj |
|--------------------|---|---|
| | Cena s DPH (EUR/ks) | Cena s DPH (EUR/ks) |
| 180 | 3,85 | 3,96 |
| 210 | 4,49 | 4,44 |
| 230 | 4,91 | 4,92 |
| 250 | 5,34 | 5,40 |

DRÔTY

OSTNATÉ DRÔTY

OSTNATÝ DRÔT POZINKOVANÝ

- = Ostnatý drôt tvorí sústava dvoch spletených drôtov, medzi ktoré sú každých 100mm vpletané dva priečne drôty – ostne.
- = povrchová úprava: drôt pozinkovaný (Zn)
- = priemer drôtu 2,00mm priebežný drôt, priemer drôtu 1,80mm ostne
- = balenie v balíkoch s držiakom, balíky 50, 100, 250m

| Povrchová úprava | Priemer drôtu (mm) | Dĺžka drôtu v bal (m) | Cena s DPH (EUR/bal) |
|------------------|--------------------|-----------------------|----------------------|
| ZN | 1,80 / 2,00 | 50 | 7,94 |
| | | 100 | 14,44 |
| | | 250 | 33,80 |

OSTNATÝ DRÔT POPLASTOVANÝ

- = povrchová úprava: drôt poplastovaný (PVC) farba (RAL6005)
- = priemer drôtu 2,50mm (priebežný drôt) / 2,00mm (ostne)
- = balenie v balíkoch s držiakom, balíky 50m a 100m

| Povrchová úprava | Priemer drôtu (mm) | Dĺžka drôtu v bal (m) | Cena s DPH (EUR/bal) |
|------------------|--------------------|-----------------------|----------------------|
| PVC | 2,0 / 2,5 | 50 | 10,09 |
| | | 100 | 17,71 |

ŽILETKOVÝ OSTNATÝ DRÔT CONCERTINA

- = balenie v balíkoch s rozvinutou dĺžkou 8-10m
- = priemer balíka 450mm, respektíve 700mm
- = nános ZN cca 40g/m²

| Priemer balíka (mm) | Dĺžka drôtu v bal (m) cca | Cena s DPH (EUR/bal) |
|---------------------|---------------------------|----------------------|
| 450 | 8 | 17,56 |
| 700 | 10 | 25,00 |

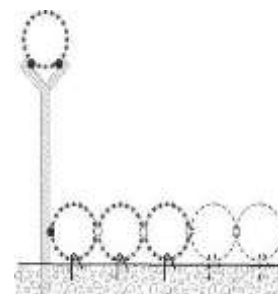
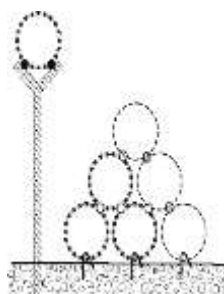
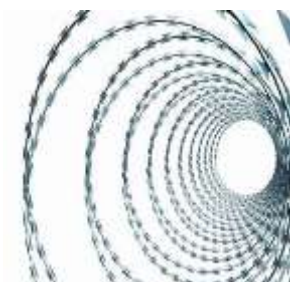
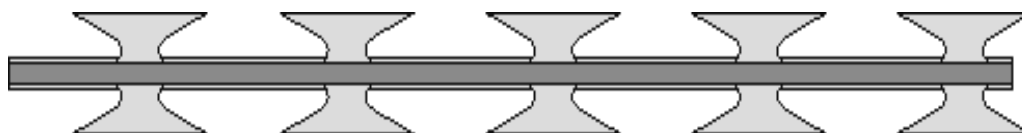

DRÔT POZINKOVANÝ (ZN)**DRÔT BEZ POVRCHOVEJ ÚPRAVY (FE)**

= balenie: štandardne balené

| Drôt pozinkovaný (ZN) | |
|-----------------------|---------------------|
| Priemer drôtu (mm) | Cena s DPH (EUR/kg) |
| 0,80 | 2,16 |
| 1,00 | 2,06 |
| 1,20 | 1,93 |
| 1,40 | 1,74 |
| 1,60 | 1,32 |
| 1,80 | 1,30 |
| 2,00 | 1,22 |
| 2,20 | 1,22 |
| 2,50 | 1,21 |
| 2,80 | 1,21 |
| 3,10 | 1,21 |
| 4,00 | 1,21 |
| 5,00 | 1,21 |

| Drôt bez povrchovej úpravy (FE) | |
|---------------------------------|---------------------|
| Priemer drôtu (mm) | Cena s DPH (EUR/kg) |
| 0,80 | 1,62 |
| 1,00 | 1,52 |
| 1,20 | 1,31 |
| 1,40 | 1,30 |
| 1,60 | 1,22 |
| 1,80 | 1,22 |
| 2,00 | 1,19 |
| 2,20 | 1,19 |
| 2,50 | 1,18 |
| 2,80 | 1,18 |
| 3,10 | 1,16 |
| 4,00 | 1,16 |
| 5,00 | 1,16 |
| 6,00 | 1,16 |

DRÔT POPLASTOVANÝ (PVC)

= balenie: voľne (kg)

= priemer drôtu v mm je uvádzaný pred poplastovaním a po poplastovaní

= farba tmavozelená (RAL6005), šedá (RAL7016), čierna (RAL9005), hnedá (RAL8017)

| Priemer drôtu (mm) | RAL 6005 | RAL 7016, 8017, 9005 |
|--------------------|---------------------|----------------------|
| | Cena s DPH (EUR/kg) | Cena s DPH (EUR/kg) |
| 1,40 / 2,00 | 1,75 | X |
| 1,65 / 2,50 | 1,57 | 1,63 |
| 1,70 / 2,70 | 1,56 | X |
| 1,80 / 2,80 | 1,55 | X |
| 1,90 / 3,00 | 1,48 | 1,55 |
| 2,00 / 3,00 | 1,45 | X |
| 2,20 / 3,20 | 1,44 | X |
| 2,20 / 3,40 | 1,43 | X |
| 2,50 / 3,50 | 1,40 | 1,45 |
| 3,00 / 4,00 | 1,36 | X |

NATÁČANÉ DRÔTY POPLASTOVANÉ (PVC)

= priemer drôtu v mm je uvádzaný pred poplastovaním a po poplastovaní

= štandardná farba (**RAL6005**)

= priemer drôtu 2,50/3,50 dostupný aj vo farbe **RAL7016**

| Povrchová úprava | Priemer drôtu (mm) | Dĺžka drôtu v balíku (m) | RAL6005 | RAL7016 |
|------------------|--------------------|--------------------------|---------------------|---------------------|
| | | | Cena s DPH (EUR/ks) | Cena s DPH (EUR/ks) |
| PVC | 1,00 / 1,40 | 50 | 1,76 | x |
| | 1,40 / 2,00 | 30 | 3,48 | 3,50 |
| | 2,20 / 3,20 | 16 | 1,88 | x |
| | | 26 | 2,47 | x |
| | | 32 | 2,92 | x |
| | | 48 | 4,20 | x |
| | | 52 | 4,51 | x |
| | | 78 | 6,31 | x |
| | 2,50 / 3,50 | 16 | 2,17 | 2,24 |
| | | 26 | 2,94 | 3,02 |
| | | 32 | 3,37 | 3,48 |
| | | 48 | 4,79 | 4,96 |
| | | 52 | 5,32 | 5,50 |
| | | 78 | 7,58 | 7,85 |
| | 80 | 7,96 | 8,23 | |

NATÁČANÉ DRÔTY POZINKOVANÉ (ZN) A BEZ POVRCHOVEJ ÚPRAVY (FE)

| Povrchová úprava | Priemer drôtu (mm) | Dĺžka drôtu v balíku (m) | Cena s DPH (EUR/ks) |
|------------------|--------------------|--------------------------|---------------------|
| ZN | 0,80 | 100 | 1,48 |
| | 1,00 | 100 | 1,92 |
| | 1,20 | 100 | 2,40 |
| | 1,40 | 100 | 2,93 |
| | 2,20 | 100 | 6,28 |
| | 3,10 | 16 | 2,26 |
| | | 32 | 3,66 |
| | | 48 | 5,22 |
| | | 52 | 5,69 |
| | | 78 | 7,93 |
| | 80 | 8,17 | |

| | | | |
|----|------|-----|-------------|
| FE | 1,20 | 100 | 1,86 |
| | 1,40 | 100 | 3,02 |
| | 2,50 | 100 | 6,44 |
| | 3,10 | 100 | 8,98 |

KOVOVÉ A RABICOVÉ TKANINY

KOVOVÉ TKANINY

- = povrchová úprava: drôt bez povrchovej úpravy (Fe), alebo pozinkovaný drôt (Zn)
- = balenie v roľkách po 10m
- = štandardná výška 100cm

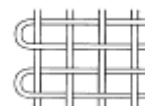

| Veľkosť oka (mm) | Priemer drôtu (mm) | Bez povrchovej úpravy (FE) | S povrchovou úpravou (ZN) |
|---------------------------|--------------------|----------------------------------|----------------------------------|
| | | Cena s DPH (EUR/m ²) | Cena s DPH (EUR/m ²) |
| 2,00 | 0,50 | 4,40 | 5,52 |
| 3,15 | 0,80 | 6,05 | 6,70 |
| 4,00 | 1,00 | 6,74 | 7,94 |
| 5,00 (dopredaj) | 0,80 | 3,85 | x |
| 8,00 (dopredaj) | 1,00 | X | X |
| 10,00 (dopredaj) | 1,00 | X | 3,78 |

RABICOVÁ TKANINA

- = povrchová úprava: drôt bez povrchovej úpravy (Fe)
- = balenie v roľkách 50 m, alternatívne 25 m
- = štandardná výška 100cm

| Povrchová úprava | Veľkosť oka (mm) | Priemer drôtu (mm) | Cena s DPH (EUR/m ²) |
|------------------|------------------|--------------------|----------------------------------|
| FE | 16 x 16 | 0,80 | 1,15 |

REBIERKOVÉ TKANINY

- = povrchová úprava: drôt bez povrchovej úpravy (Fe), drôt pozinkovaný (Zn)
- = štandardný rozmer 1000x2000 mm, 1250x2000mm, 1500x2000mm

| Veľkosť oka (mm) | Priemer drôtu (mm) | Bez povrchovej úpravy (Fe) | S povrchovou úpravou (Zn) |
|------------------|--------------------|----------------------------------|----------------------------------|
| | | Cena s DPH (EUR/m ²) | Cena s DPH (EUR/m ²) |
| 20 | 2,00 | 15,00 | 15,60 |
| | 2,80 | 13,08 | 13,80 |
| 30 | 3,10 | 15,00 | 16,08 |
| | 2,50 | 8,52 | 9,12 |
| 40 | 3,10 | 11,04 | 11,76 |
| | 2,80 | 7,92 | 8,40 |
| 50 | 3,10 | 8,88 | 9,48 |
| | 4,00 | 11,88 | 12,96 |

| PRIRÁŽKY | Prirážky pre rebierkové tkaniny za neštandardný rozmer! Len na objednávku. | 1 - 10 ks | +45 % |
|----------|---|--------------|--------------|
| | | 11 - 30 ks | +25 % |
| | | 31 - 60 ks | +10 % |
| | | 61 ks a viac | cena dohodou |

KLINCE

Klince su najbežnejší spojovací materiál na vytváranie pevných a trvanlivých spojov.

Balenie: kartóny 2,50 kg, 3 kg, 4 kg, 5 kg, Kartóny sú na paletách a paleta je obalená PVC fóliou.

KLINCE STAVEBNÉ FE a ZN

| Rozmer | Bez povrchovej úpravy (FE) | S povrchovou úpravou (ZN) |
|------------|----------------------------|---------------------------|
| | Cena s DPH (EUR/kg) | Cena s DPH (EUR/kg) |
| 16 x 1,20 | 3,07 | x |
| 20 x 1,20 | 2,87 | x |
| 20 x 1,40 | 2,52 | x |
| 25 x 1,40 | 2,42 | 3,52 |
| 32 x 1,60 | 2,17 | 3,25 |
| 36 x 1,80 | 2,00 | x |
| 40 x 2,00 | 1,27 | 2,60 |
| 50 x 2,20 | 1,27 | 2,52 |
| 63 x 2,50 | 1,18 | 2,38 |
| 70 x 2,80 | 1,18 | 2,36 |
| 80 x 3,10 | 1,18 | 2,36 |
| 90 x 3,50 | 1,18 | 2,41 |
| 100 x 4,00 | 1,18 | 2,34 |
| 120 x 4,00 | 1,18 | 2,34 |
| 130 x 4,50 | 1,18 | x |
| 140 x 4,50 | 1,18 | x |
| 150 x 5,00 | 1,18 | x |
| 160 x 6,30 | 1,20 | x |
| 180 x 6,30 | 1,20 | x |
| 200 x 6,30 | 1,20 | x |
| 210 x 7,10 | 1,20 | x |
| 220 x 7,10 | 1,20 | x |
| 230 x 7,10 | 1,20 | x |
| 250 x 8,00 | 1,20 | x |
| 260 x 8,00 | 1,20 | x |
| 280 x 8,00 | 1,20 | x |
| 300 x 8,00 | 1,20 | x |

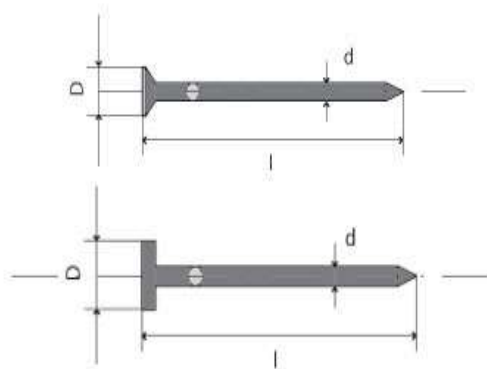

KLINCE KRÚTENÉ

| Rozmer | Cena s DPH (EUR/kg) |
|------------|---------------------|
| 40 x 3,50 | 1,60 |
| 50 x 3,50 | 1,60 |
| 60 x 3,50 | 1,60 |
| 70 x 3,50 | 1,60 |
| 80 x 3,50 | 1,58 |
| 90 x 3,50 | 1,58 |
| 100 x 3,50 | 1,58 |
| 120 x 3,50 | 1,58 |



KLINCE LEPENKOVÉ FE a ZN

| Rozmer | FE | ZN |
|-----------|---------------------|---------------------|
| | Cena s DPH (EUR/kg) | Cena s DPH (EUR/kg) |
| 16 x 2,50 | 2,23 | 3,55 |
| 20 x 2,50 | 2,18 | 2,98 |
| 25 x 2,50 | 2,15 | 2,98 |
| 32 x 2,50 | 2,15 | 2,98 |
| 36 x 2,50 | 2,14 | 3,13 |

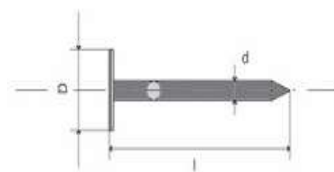

KLINCE SVORKY – U-KLINCE

| Rozmer | Cena s DPH (EUR/kg) |
|-----------|---------------------|
| 25 x 2,50 | 1,86 |
| 30 x 3,10 | 1,86 |
| 40 x 3,80 | 1,86 |

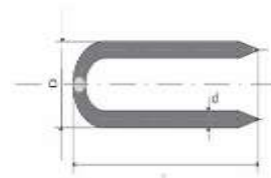

KLINCE ČALUNICKÉ

| Rozmer | Cena s DPH (EUR/kg) |
|-----------|---------------------|
| 8 x 1,40 | 3,78 |
| 12 x 1,40 | 3,50 |
| 16 x 1,60 | 2,88 |
| 20 x 1,60 | 2,56 |
| 25 x 2,00 | 2,12 |

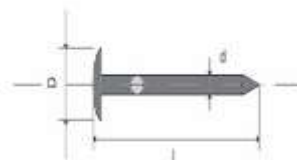

KLINCE KOLÁRSKE

| Rozmer | FE | ZN |
|-----------|---------------------|---------------------|
| | Cena s DPH (EUR/kg) | Cena s DPH (EUR/kg) |
| 20 x 1,20 | 2,84 | 3,71 |
| 25 x 1,20 | 2,75 | 3,61 |
| 32 x 1,40 | 2,36 | 3,23 |
| 40 x 1,80 | 1,96 | 2,82 |
| 50 x 2,20 | 1,66 | 2,52 |
| 63 x 2,50 | 1,55 | 2,40 |
| 70 x 2,80 | 1,54 | 2,40 |
| 80 x 3,10 | 1,54 | 2,40 |



KLINCE RÁKOSNÍČKE - TRSTENIAKY

| Rozmer | Cena s DPH (EUR/kg) |
|-----------|---------------------|
| 32 x 2,50 | 1,73 |



CHOVATEĽSKÉ PLETIVÁ

ZVÁRANÉ ŠTVORHRANNÉ PLETIVÁ POZINKOVANÉ

- = výška 100cm
- = povrchová úprava: pozinkovanie v tavenine (Zn)
- = balenie po 25m

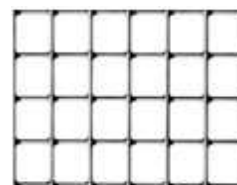

| Veľkosť oka (mm) | Priemer drôtu (mm) | Cena s DPH (EUR/m) |
|------------------|--------------------|--------------------|
| 6,0 x 6,0 | 0,65 | 2,59 |
| 10,0 x 10,0 | 0,80 | 2,26 |
| 13,0 x 13,0 | 0,80 | 1,62 |
| 13,0 x 13,0 | 1,05 | 2,57 |
| 16,0 x 16,0 | 1,20 | 2,71 |
| 19,0 x 19,0 | 1,40 | 2,88 |
| 25,0 x 25,0 | 2,00 | 4,24 |
| 50,0 x 50,0 | 2,00 | 2,17 |

ZVÁRANÉ ŠTVORHRANNÉ PLETIVÁ POPLASTOVANÉ

- = výška 100cm
- = povrchová úprava: pozinkovanie a poplastovanie (Zn+PVC)
- = balenie po 25m



| Veľkosť oka (mm) | Priemer drôtu (mm) | Cena s DPH (EUR/m) |
|------------------|--------------------|--------------------|
| 13,0 x 13,0 | 1,20 | 1,64 |
| 16,0 x 16,0 | 1,20 | 1,38 |
| 19,0 x 19,0 | 1,40 | 1,72 |
| 25,0 x 25,0 | 2,00 | 3,19 |
| 25,0 x 25,0 | 2,30 | 3,59 |

ŠESTĚHRANNÉ PLETIVÁ

Šestšhranné pletivo sa používa na oplatenie klieťok a voliér pre zvieratá a vtáctvo, na prenosné a pevné ohrady pre hydinu. V poľnohospodárstve sa využíva ako ochrana sadeníc a stromov a v kvetinárstve ako materiál na aranžovanie a výstuhu pre dekorácie. V stavebníctve je možné použitie tohto pletiva na spevňovanie omietok a pri zatepľovaní budov. Šestšhranné pletivo sa používa aj na prichytávanie izolácie teplovzdušných potrubí.

ŠESTĚHRANNÉ PLETIVÁ POZINKOVANÉ V TAVENINE (Zn)

- = výška 100cm
- = povrchová úprava: pozinkovanie v tavenine (Zn), t.j. pletivo je najskôr zapletené a až následne pozinkované
- = balenie po 50m

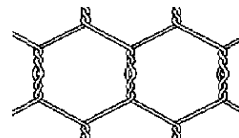

| Veľkosť oka (mm) | Priemer drôtu (mm) | Cena s DPH (EUR/m) |
|------------------|--------------------|--------------------|
| 13 | 0,70 | 1,43 |
| 16 | 0,70 | 1,26 |
| 20 | 0,70 | 1,09 |
| 25 | 0,80 | 1,08 |

ŠESTĚHRANNÉ PLETIVÁ POPLASTOVANÉ (PVC)

- = výška 100cm
- = povrchová úprava: pozinkovanie a poplastovanie (Zn+PVC)
- = balenie po 25m

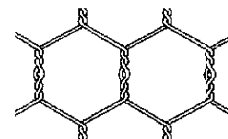

| Veľkosť oka (mm) | Priemer drôtu (mm) | Cena s DPH (EUR/m) |
|------------------|--------------------|--------------------|
| 13 | 0,90 | 1,18 |
| 16 | 0,90 | 1,02 |
| 20 | 0,90 | 0,90 |
| 25 | 1,00 | 0,71 |

ŠESTĚHRANNÉ PLETIVÁ Z POZINKOVANÉHO DRÔTU (Znd)

- = výška 100cm
- = povrchová úprava: pozinkovaný drôt (Zn)
- = balenie po 50m

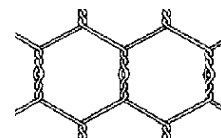

| Veľkosť oka (mm) | Priemer drôtu (mm) | Cena s DPH (EUR/m) |
|------------------|--------------------|--------------------|
| 13 | 0,70 | 0,92 |
| 16 | 0,70 | 0,90 |
| 20 | 0,70 | 0,79 |
| 25 | 0,80 | 0,71 |

ŠTVORHRANNÉ PLETIVÁ pozinkované s malými okami

- = povrchová úprava: pozinkovaný drôt
- = konce roliek sú štandardne balené do fólie

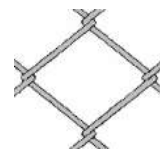

| Veľkosť oka (mm) | Priemer drôtu (mm) | Balenie v rolke (m) | Výška (cm) | Cena s DPH (EUR/m) |
|------------------|--------------------|---------------------|------------|--------------------|
| 10 | 1,40 | 10 | 100 | 9,22 |
| 16 | 1,40 | 10 | 100 | 5,72 |
| 20 | 1,80 | 10 | 100 | 4,06 |

OBOROVÉ (ZVERNICOVÉ) PLETIVÁ

Vyrábajú sa z oceleového, pozinkovaného drôtu. Použitie týchto pletív, vzhľadom na ich vlastnosti je v poľnohospodárstve, lesníctve, na oborové zábrany do lesov a na pasienky.

- = oborové pletivá sa vyrábajú len na **objednávku**
- = oborové pletivo je 4-hranné pletivo s veľkými okami
- = výška pletiva: 100 – 400 cm, pri rozmere oka 80 mm.....2,2m
- = dĺžka roliek: 5m, 10m , 15m, 20m, 25m
- = oborové pletivá sa vyrábajú len zo strihanými koncami (konce nie sú zahnuté)

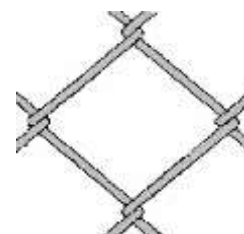

| Povrchová úprava | Priemer drôtu (mm) | Veľkosť oka (mm) | Cena s DPH (EUR/m ²) |
|------------------|--------------------|------------------|----------------------------------|
| ZN | 3,10 | 80 x 80 | 2,00 |
| | | 100 x 100 | 3,05 |
| | | 125 x 125 | 2,57 |
| | 4,00 | 100 x 100 | 4,07 |
| | | 125 x 125 | 3,34 |
| | | 150 x 150 | 3,08 |
| | 5,00 | 100 x 100 | 5,57 |
| | | 125 x 125 | 4,76 |
| | | 150 x 150 | 3,82 |

BRÁNY A BRÁNKY

BRÁNKY A BRÁNY GARDEN

| | |
|-------------------------|--|
| Stípičky | (1-krídlová) Trubka ZN+PVC (2ks), \varnothing 60mm x 2,00mm (2-krídlová) Trubka ZN+PVC (2ks), \varnothing 76mm x 2,00mm |
| Rám brány | Trubka ZN+PVC, \varnothing 40mm x 1,30 mm |
| Výplň | Štvorhranné pletivo poplastované, veľkosť oka 50mm |
| Povrchová úprava | ZN + PVC (RAL6005) |

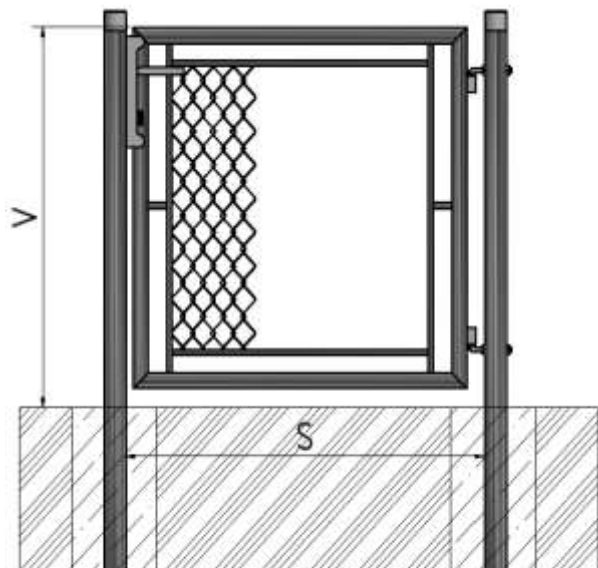

V = výška brány od terénu po vrch krídla
S = šírka medzi stípičkami

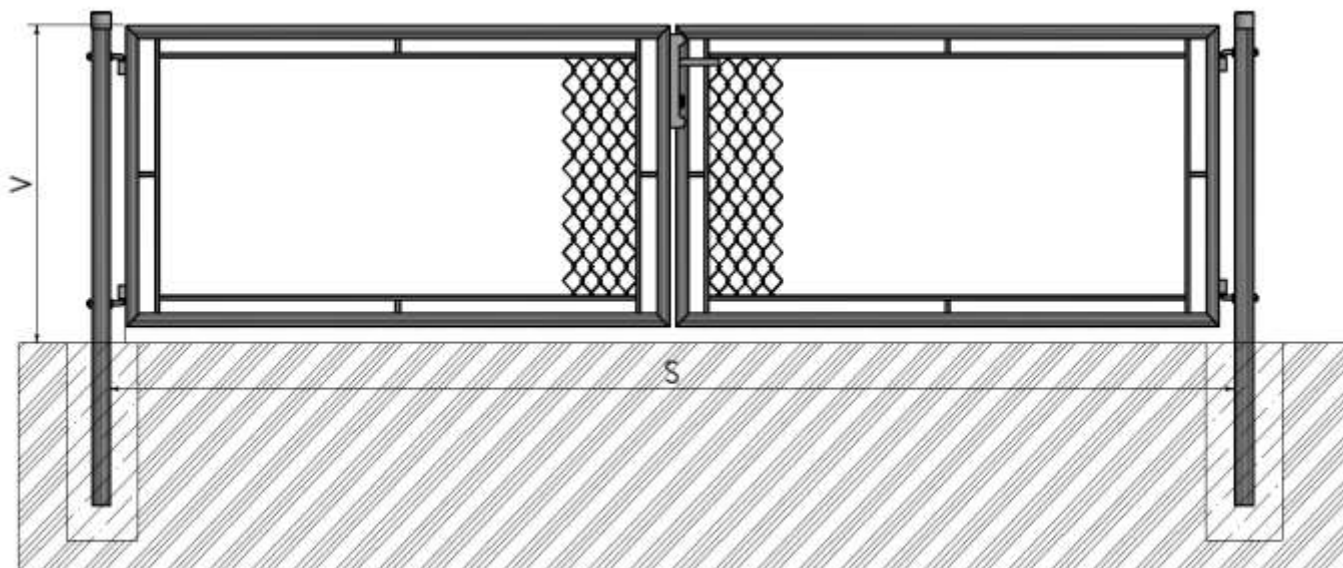

| jednokrídlová | |
|---------------|---------------------|
| rozmer | Cena s DPH (EUR/ks) |
| 1000x1000 | 98,00 |
| 1250x1000 | 110,00 |
| 1500x1000 | 118,00 |
| 1600x1000 | 122,00 |
| 1800x1000 | 129,00 |
| 2000x1000 | 138,00 |

| dvojkrídlová | |
|--------------|---------------------|
| rozmer | Cena s DPH (EUR/ks) |
| 1000x3600 | 161,00 |
| 1250x3600 | 201,00 |
| 1500x3600 | 224,00 |
| 1600x3600 | 239,00 |
| 1800x3600 | 257,00 |
| 2000x3600 | 273,00 |

Brány a bránky GARDEN sa dodávajú štandardne so zabudovaným zámkom

Brány a bránky GARDEN dodávame len v uvedených rozmeroch.

JEDNOKRÍDLOVÉ BRÁNKY ECO

Stípič: trubka (ZN+PVC) $\varnothing 60 \times 2$ mm
Rám brány : jakl 40x40x1,30 mm
Výplň: zváraná rohož 50x50x4mm
Povrchová úprava: ZN + PVC (RAL6005, RAL7016)

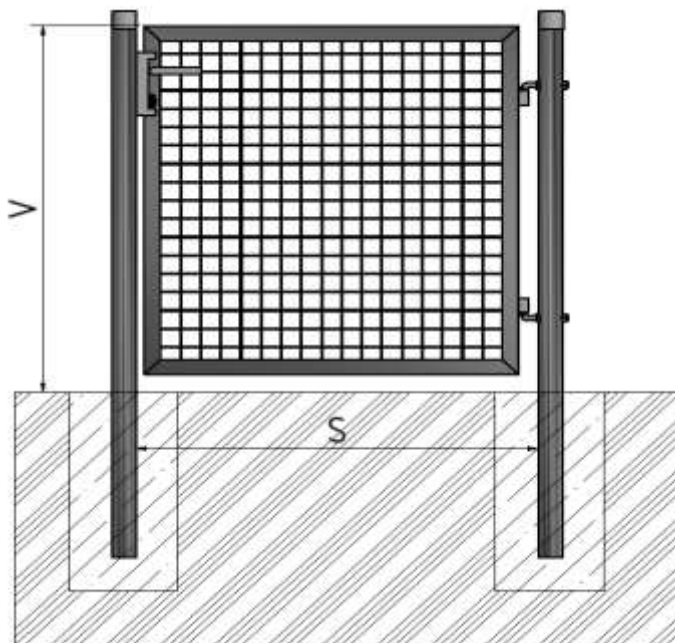

V = výška brány od terénu po vrch křídla
 S = šířka mezi stípičkami

DVOJKRÍDLOVÉ BRÁNKY ECO

Stípič: trubka (ZN+PVC) $\varnothing 76 \times 2$ mm
Rám brány : jakl 40x40x1,30 mm
Výplň: zváraná rohož 50x50x4mm
Povrchová úprava: ZN + PVC (RAL6005, RAL7016)

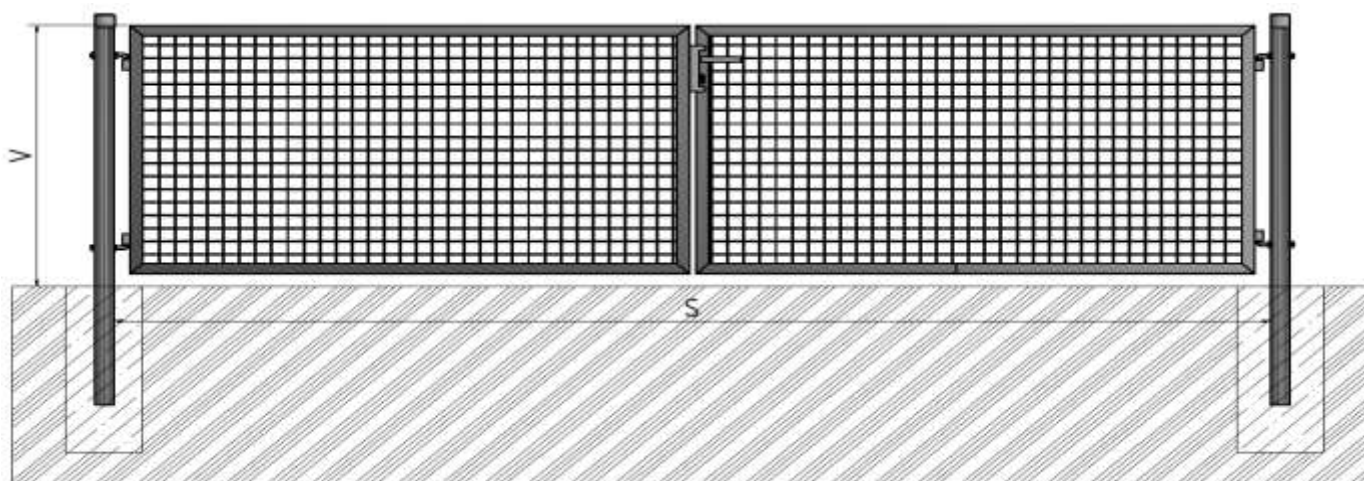

| Jednokřídlová ECO bránka | |
|--------------------------|---------------------|
| Rozměr (v x š) mm | Cena s DPH (EUR/ks) |
| 1000 x 1000 | 95,00 |
| 1250 x 1000 | 112,00 |
| 1500 x 1000 | 120,00 |
| 1600 x 1000 | 123,00 |
| 1800 x 1000 | 138,00 |
| 2000 x 1000 | 141,00 |

| Dvojkřídlová ECO brána | |
|------------------------|---------------------|
| Rozměr (v x š) mm | Cena s DPH (EUR/ks) |
| 1000 x 3600 | 203,00 |
| 1250 x 3600 | 216,00 |
| 1500 x 3600 | 226,00 |
| 1600 x 3600 | 248,00 |
| 1800 x 3600 | 257,00 |
| 2000 x 3600 | 296,00 |

Brány a bránky ECO sa dodávajú štandardne so zabudovaným zámkom
Bránky a brány ECO dodávame len v uvedených rozmeroch.

BRÁNKY JEDNOKRÍDLOVÉ ZÁHRADNÉ (BJZ)

| | |
|-------------------------|--|
| Stípiky | Trubka \varnothing 60mm x 2,00mm |
| Rám brány | Trubka \varnothing 38mm x 1,50mm |
| Výplň | Štvorhranné pletivo poplastované veľkosť oka 50mm |
| Povrchová úprava | ZN + PVC (RAL6005) |

Bránky BJZ sú štandardne vyrábané so zámkom.
Bránky sa vyrábajú na objednávku.

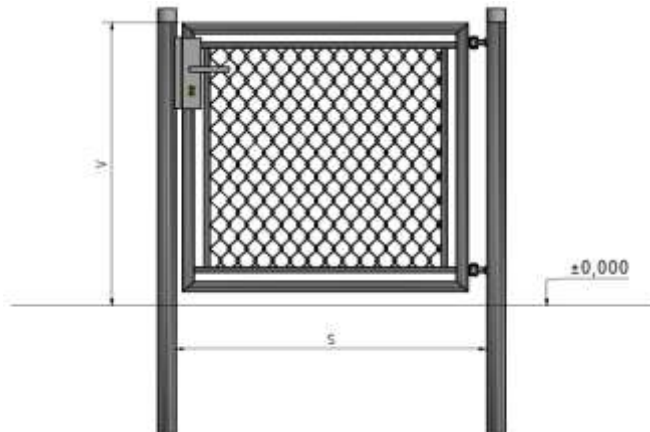

BJZ so zámkom

| Šírka brány (m) | Výška brány (m) | | | | | |
|-----------------|-----------------|--------|--------|--------|--------|--------|
| | 1,00 | 1,25 | 1,50 | 1,60 | 1,80 | 2,00 |
| 1,00 | 236,00 | 249,00 | 264,00 | 270,00 | 286,00 | 299,00 |
| 1,20 | 243,00 | 255,00 | 273,00 | 278,00 | 296,00 | 309,00 |

BRÁNKY DVOJKRÍDLOVÉ ZÁHRADNÉ (BDZ)

| | |
|-------------------------|--|
| Stípiky | Trubka \varnothing 60mm x 2,00mm |
| Rám brány | Trubka \varnothing 38mm x 1,50mm |
| Výplň | Štvorhranné pletivo poplastované, veľkosť oka 50mm |
| Povrchová úprava | ZN + PVC (RAL6005) |

Brány BDZ sú štandardne vyrábané so zámkom.
Brány sa vyrábajú na objednávku.

BDZ so zámkom

| Šírka brány (m) | Výška brány (m) | | | | | |
|-----------------|-----------------|--------|--------|--------|--------|--------|
| | 1,00 | 1,25 | 1,50 | 1,60 | 1,80 | 2,00 |
| 3,00 | 525,00 | 548,00 | 575,00 | 585,00 | 618,00 | 639,00 |
| 4,00 | 556,00 | 582,00 | 614,00 | 624,00 | 664,00 | 688,00 |

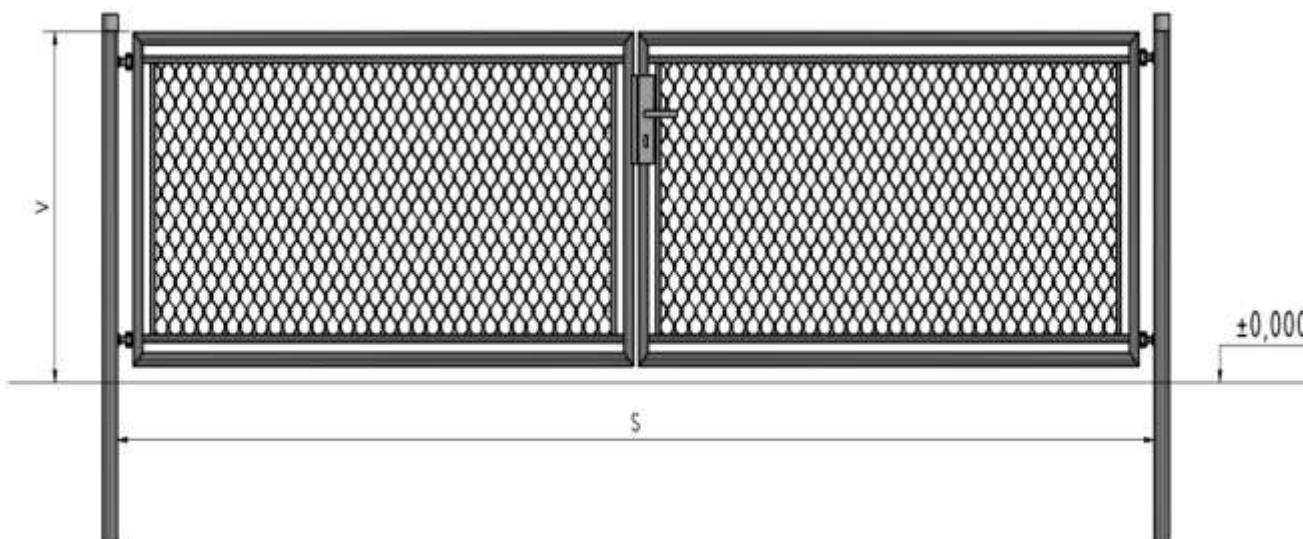

V = výška brány od terénu po vrch krídla
S = šírka medzi stípielmi

BJ ŠPECIÁL

Stĺpiky: 80x80mm
Rám brány : 40x40mm
Výplň brány: panel **200x50x4**, tyčový profil **JAKL** 15x15mm, panel **DOUBLE**
Povrch. úprava: HNZ (žiarovo pozinkované, nános Zn 240 g/m²), HNZ+PVC (RAL6005 / RAL7016), HNZ+PVC (iné RAL)

BJ špeciál sa vyrába v 3 prevedeniach, cena je rovnaká pre všetky typy:

- = brána so stĺpkami na zabetónovanie
- = brána so stĺpkami na pätkách
- = brána bez stĺpikov s kotvami do betónových stĺpov

Parametre brán:

- = štandard: šírka krídla L=1000mm
- = výška stĺpika = H+700mm, šírka medzi stĺpmi = L+80mm
- = Súčasťou brány je zámok LOCINOX, doraz zámku, 2x pánty M16.
- = **pri výplni DOUBLE prirážka 12 %**
- = Pri atypických rozmeroch minimálna objednávacia cena = 1 m²

| Výška krídla (H) mm | Šírka krídla (L) 1000 mm | | | ATYP šírka resp. výška | | |
|---------------------|--------------------------|-------------------|------------|------------------------|-------------------|-------------|
| | HNZ | RAL6005 / RAL7016 | RAL inofar | HNZ | RAL6005 / RAL7016 | RAL inofar. |
| | Cena s DPH (EUR/ks) | | | Cena s DPH (EUR/ks) | | |
| 1200 | 222,00 | 257,00 | 293,00 | 194,00 | 221,00 | 255,00 |
| 1300 | 230,00 | 263,00 | 303,00 | | | |
| 1400 | 243,00 | 275,00 | 316,00 | | | |
| 1500 | 250,00 | 288,00 | 332,00 | | | |
| 1600 | 262,00 | 293,00 | 339,00 | 178,00 | 195,00 | 225,00 |
| 1700 | 275,00 | 303,00 | 347,00 | | | |
| 1800 | 286,00 | 316,00 | 363,00 | | | |
| 1900 | 288,00 | 329,00 | 377,00 | | | |
| 2000 | 298,00 | 341,00 | 393,00 | | | |

Tieto brány je možné alternatívne dodať aj s elektrickým dorazom.
 Elektrodoraz - príplatok k cene brány: 102,00 €

H = výška krídla
 L = šírka krídla

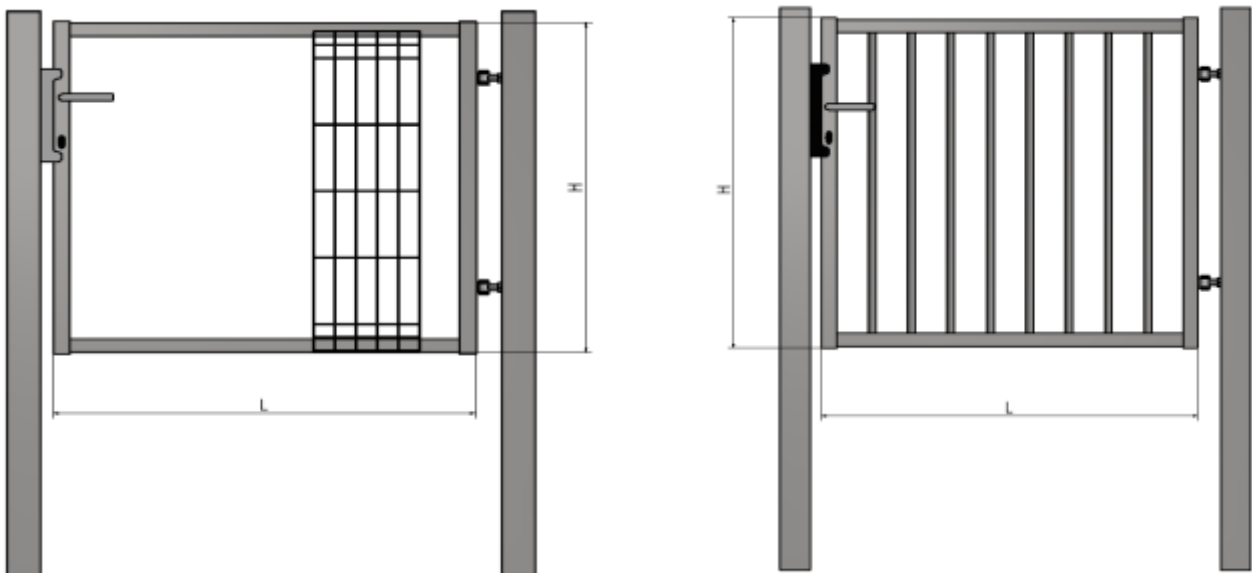

Pri prevedení HNZ, inofarebných (okrem 6005, 7016) a atyp rozmeroch je nutná 100% zálohová platba.

BRÁNY DVOJKRÍDLOVÉ BD ŠPECIÁL

BD ŠPECIÁL: 3-6m

| | |
|---------------------------|---|
| Stĺpiky: | v závislosti od rozmeru 100x100x3,0mm až 140x140x3,0mm |
| Rám brány : | 40x40mm |
| Výplň brány: | panel 200x50x4 , tyčový profil JAKL 15x15mm, panel DOUBLE |
| Povrchová úprava : | HNZ (žiarovo pozinkované, nános Zn 240 g/m ²), HNZ+PVC (RAL6005 / RAL7016), HNZ+PVC (iné RAL) |

BD špeciál sa vyrába v 3 prevedeniach, cena je rovnaká pre všetky typy:

- = brána so stĺpikmi na zabetónovanie
- = brána so stĺpikmi na pätkách
- = brána bez stĺpikov s kotvami do betónových stĺpov

Parametre brán:

- = štandard: výška krídla H: Hmin=1200mm / Hmax=2000mm / po 100mm
- = štandard: šírka krídiel L: Lmin=3000mm / Lmax=6000mm / po 250mm
- = Šírka brány medzi stĺpmi je L+205mm.
- = Výška stĺpika brány je H+800mm.
- = **Pri výplni DOUBLE prirážka 12 %.**
- = Pri atypických rozmeroch prirážka +10%.
- minimálna objednávacía cena HNZ: 428 EUR
- minimálna objednávacía cena ZN+PVC (RAL6005 / RAL7016): 530 EUR
- minimálna objednávacía cena iné farby: 608 EUR
- = Súčasťou brány je zámok LOCINOX, doraz zámku, 4x pánty M20, doraz a dorazový kolík.

| TYP | Povrchová úprava | Cena s DPH (EUR / m ²) |
|--------------|-----------------------------|------------------------------------|
| BD - Špeciál | HNZ | 107,00 |
| | HNZ+PVC (RAL6005 / RAL7016) | 134,00 |
| | Iné farby | 154,00 |

H = výška krídla
L = šírka krídla

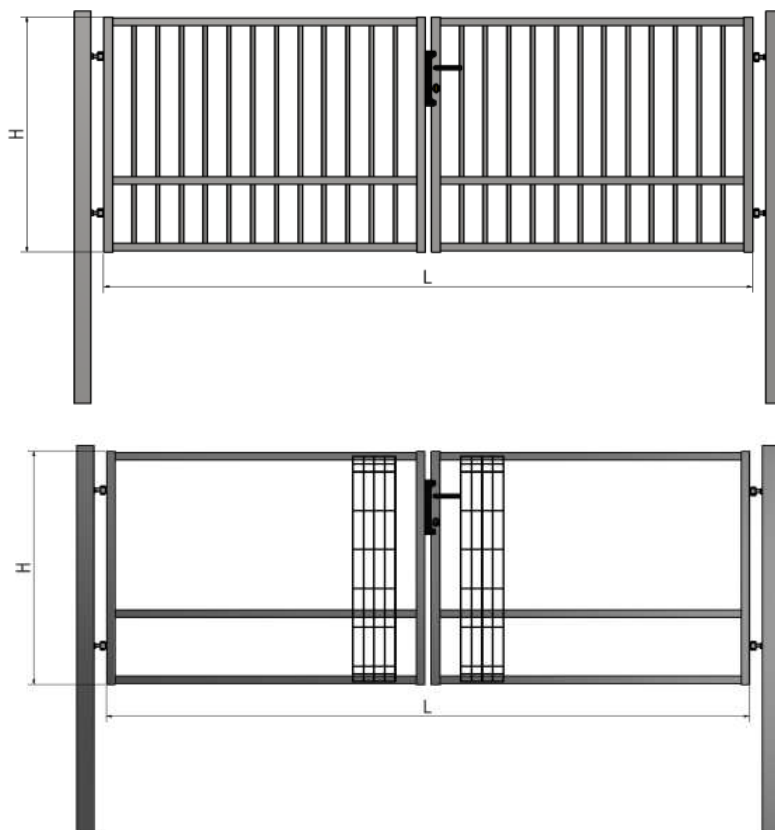

Pri prevedení HNZ, inofarebných (okrem 6005, 7016) a atypických rozmeroch je nutná 100% zálohová platba.

BRÁNY POSUVNÉ SAMONOSNÉ ŠPECIÁL

BPS ŠPECIÁL: šírka 3-6m

| | |
|--------------------------|--|
| Nosný rám: | 80x80mm |
| Rám brány: | 40x40mm do šírky 4500mm a 50x50mm do šírky 6000mm |
| Nosný stĺpik: | so zabudovanou automatikou 140x140x2,0mm |
| Dorazový stĺp: | 80x80x2,0mm |
| Výplň brány: | panel 200x50x4 , tyčový profil JAKL 15x15mm do šírky 4500mm a 20x20mm do šírky 6000mm, panel DOUBLE |
| Povrchová úprava: | HNZ (žiarovo pozinkované, nános Zn 240 g/m ²), HNZ+PVC (RAL6005 / RAL7016), HNZ+PVC (iné RAL) |

Parametre brán:

- = štandard: šírka krídla L: Lmin=3000mm / Lmax=6000mm / po 500mm
- = štandard: výška krídla H: Hmin=1200mm / Hmax=2000mm / po 100mm
- = Prejazdová šírka = L (mm)
- = Atypické rozmery = prirážka 10% k základnej cene za m²
 - minimálna objednávacía cena HNZ: 1104 EUR
 - minimálna objednávacía cena ZN+PVC (RAL6005 / RAL7016): 1244,4 EUR
 - minimálna objednávacía cena iné farby: 1431,6 EUR
- = Posuvné samonosné brány sú štandardne dodávané s nosným stĺpom na päťke.
- = Dorazový stĺp môže byť dodaný alternatívne na päťke, alebo na zabetónovanie.
- = Nosný stĺp posuvných brán je štandardne dodávaný s kotviacim materiálom
 - kotviaci materiál = 3x kotva+ chemická malta
- = **pri výplni DOUBLE prirážka 12 %**

| TYP | Povrchová úprava | Cena s DPH (EUR/m ²) |
|---------------|-----------------------------|----------------------------------|
| BPS - Špeciál | HNZ | 222,00 |
| | HNZ+PVC (RAL6005 / RAL7016) | 249,60 |
| | Iné farby | 288,00 |

| Povinné príplatky k bránam BPS ŠPECIÁL | MJ | Cena s DPH |
|---|----|------------|
| | | (EUR / mj) |
| Ozubená lišta / cena za 1m lišty - každá brána je dodávaná so zabudovanou ozubenou lištou, lištu je nutné pripočítať ku každej bráne v dĺžke: šírka brány L + 1,50m | m | 31,20 |
| AUTOMATIKA = 1x Pohon (zabudovaný motor Marantec typ 850, anténa, centrálna jednotka) + 1x LED svetlo + 2x diaľkové ovládanie | ks | 925,20 |
| fotobunka (set, 2ks) | ks | 88,80 |

Dodatočné príplatky v prípade požiadavky

| | | |
|--|----|-------|
| Dodatočné diaľkové ovládanie | ks | 45,60 |
| Príplatok - bezpečnostný hrebeň (na vrch brány, na zvýšenie bezpečnosti objektu) | m | 22,80 |

Pri BPS Špeciál je nutná 100% zálohová platba.

Brána BPS ŠPECIÁL - TYČ

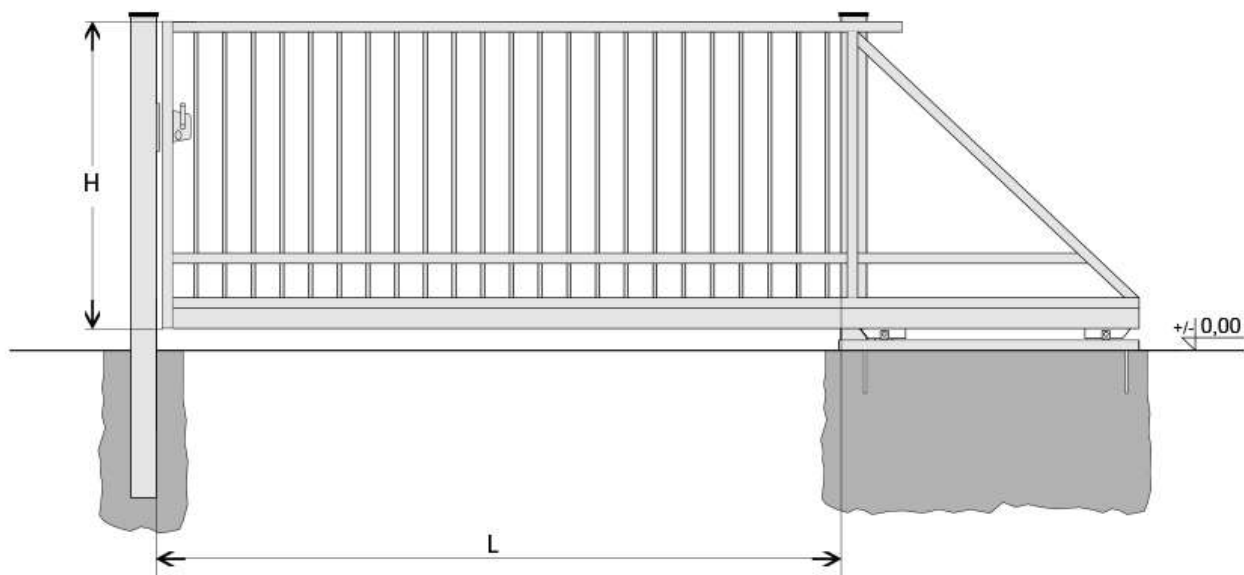

H = výška krídla
L = šířka mezi stĺpikmi

Brána BPS ŠPECIÁL - GAL

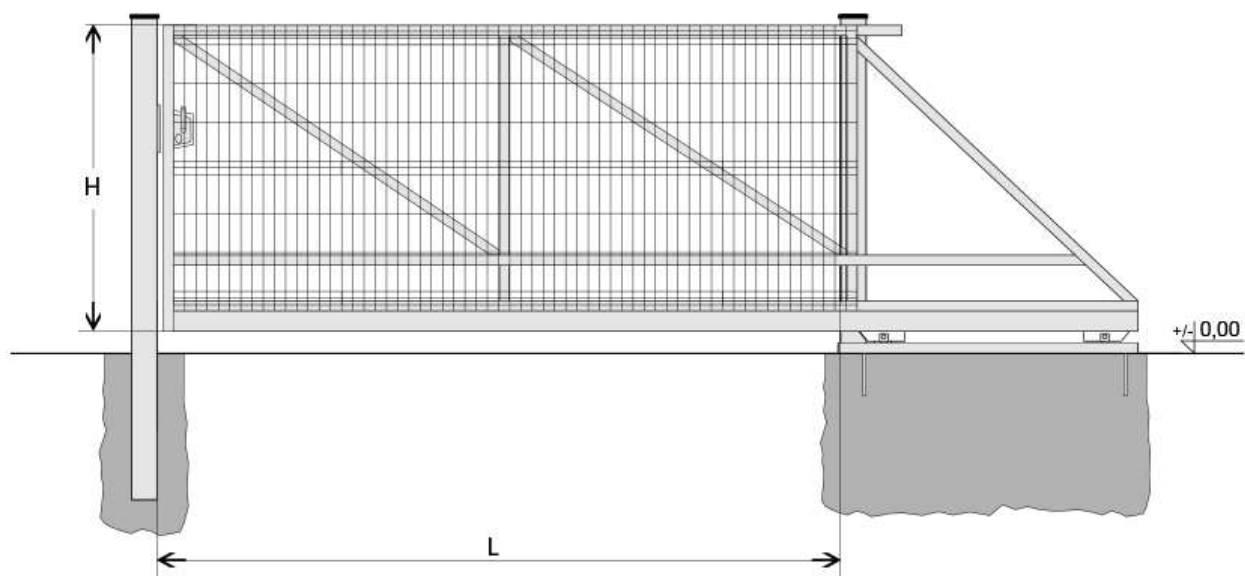

H = výška krídla
L = šířka mezi stĺpikmi

BJ SOLID

| | |
|------------------------|---|
| Stípkiky: | 80x80mm |
| Rám brány : | 40x40mm |
| Výplň brány: | panel Galaxia , tyčový profil JAKL 25x25mm |
| Povrch. úprava: | HNZ (žiarovo pozinkované, nános Zn 240 g/m ²), HNZ+PVC (RAL6005 / RAL7016), HNZ+PVC (iné RAL) |

Parametre brán:

- = štandard: výška krídla H=1000-2000mm
- = štandard: šírka krídla L=1000mm a L=1200mm
- = výška stĺpika = H+900mm
- = šírka medzi stĺpmi = L+80mm
- = Súčasťou brány je zámok LOCINOX, doraz zámku, 2x pánty M16.
- = Cena brány so stĺpkami, so stĺpkami na pätkách alebo brána na kotvách je rovnaká.
- = Brány BJ SOLID dodávame len v uvedených rozmeroch.

| Výška krídla (H) mm | Šírka krídla (L) mm | | | | | |
|---------------------|---------------------|-------------------|------------|---------------------|-------------------|------------|
| | 1000 mm | | | 1200 mm | | |
| | HNZ | RAL6005 / RAL7016 | RAL inofar | HNZ | RAL6005 / RAL7016 | RAL inofar |
| | Cena s DPH (EUR/ks) | | | Cena s DPH (EUR/ks) | | |
| 1000 | 260,00 | 306,00 | 354,00 | 292,00 | 338,00 | 389,00 |
| 1250 | 292,00 | 338,00 | 387,00 | 320,00 | 368,00 | 420,00 |
| 1500 | 330,00 | 377,00 | 432,00 | 354,00 | 401,00 | 462,00 |
| 1800 | 377,00 | 423,00 | 484,00 | 401,00 | 449,00 | 515,00 |
| 2000 | 446,00 | 489,00 | 563,00 | 466,00 | 513,00 | 591,00 |

Tieto brány je možné alternatívne dodať aj s elektrickým dorazom.
Elektrodoraz - príplatok k cene brány **102,00 €**

H = výška krídla
L = šírka krídla

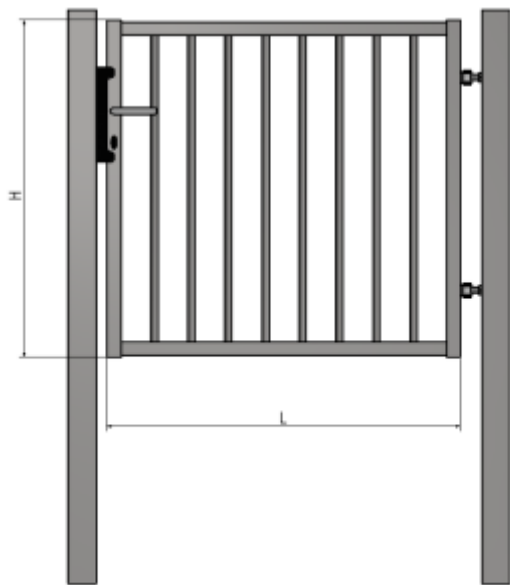
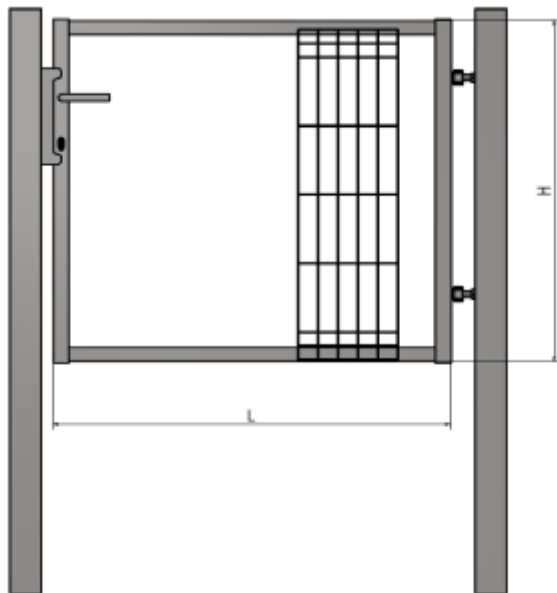

Pri BJ SOLID je nutná 100% zálohová platba.

BD SOLID: 6-10m

- Stípkiky:** 140x140mm šírka 6000-8000mm a 160x160mm šírka 8000-10000mm
Rám brány : 50x50mm do šírky 8000mm a 60x60mm od šírky 8000mm
Výplň brány: panel **Galaxia**, tyčový profil **JAKL** 25x25mm
Povrchová úprava : HNZ (žiarovo pozinkované, nános Zn 240 g/m²), HNZ+PVC (RAL6005 / RAL7016), HNZ+PVC (iné RAL)

Parametre brán:

- = štandard: výška krídla H: Hmin=1300mm / Hmax=2000mm / po 100mm
- = štandard: šírka krídla L: Lmin=6000mm / Lmax=10000mm / po 250mm
- = Prejazdová šírka = šírka krídiel L (mm)
- = Pri atypických rozmeroch prirážka +10%.
- = Súčasťou brány je zámok LOCINOX, doraz zámku, 4x pánty M20, doraz a dorazový kolík.
- = Cena brán so stípkiky na zabetónovanie, so stípkiky na pätkách alebo na kotvách je rovnaká.

| TYP | Povrchová úprava | Cena s DPH (€/m ²) |
|------------|-----------------------------|---------------------------------|
| BD - Solid | HNZ | 179,00 |
| | HNZ+PVC (RAL6005 / RAL7016) | 200,00 |
| | Iné farby | 228,00 |

H = výška krídla

L = šírka krídla

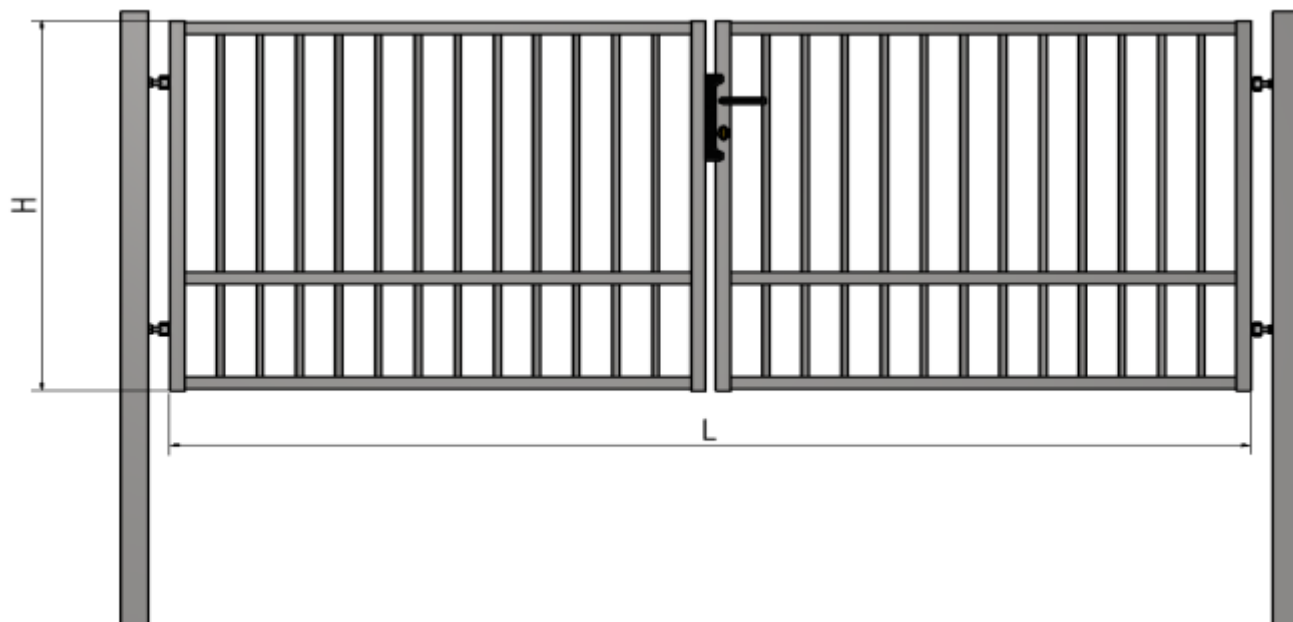
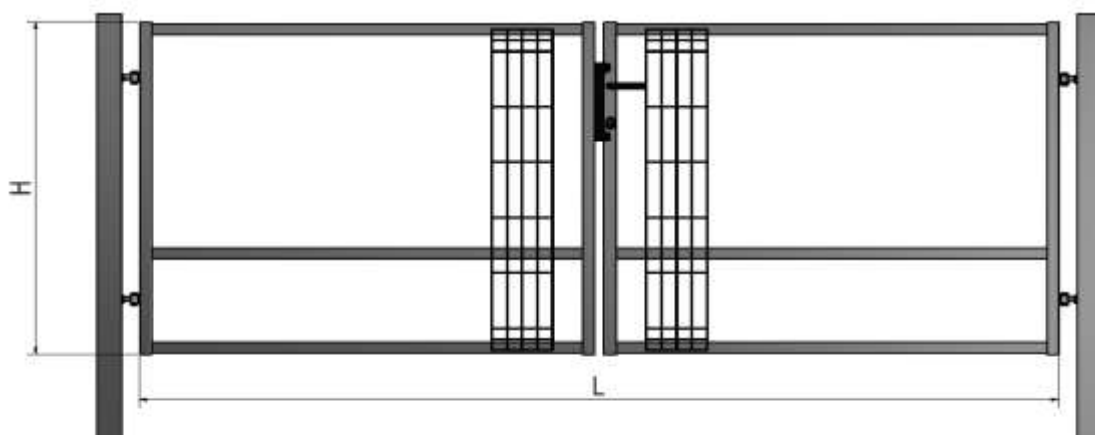

Pri BD SOLID je nutná 100% zálohová platba.

BRÁNY POSUVNÉ SAMONOSNÉ SOLID

BPS SOLID: šírka 6-9m

| | |
|--------------------------|---|
| Nosný rám: | 120x100mmx5,00mm |
| Rám brány: | 60x60mm, 80x40mm, 80x60mm |
| Nosný stĺpik: | so zabudovanou automatikou 140x140x2,0mm |
| Výplň brány: | panel Galaxia , tyčový profil JAKL 25x25mm |
| Povrchová úprava: | HNZ (žiarovo pozinkované, nános Zn 240 g/m ²), HNZ+PVC (RAL6005 / RAL7016), HNZ+PVC (iné RAL) |

Parametre brán:

- = štandard: výška krídla H: Hmin=1300mm - Hmax=2000mm / po 100mm
- = štandard: šírka krídla L: Lmin=6000mm - Lmax=9000mm / po 500mm
- = atyp rozmer (iný násobok ako 100mm resp. 500mm) = prirážka 10% na m²
- = Posuvné samonosné brány sú štandardne dodávané s nosným stĺpom na pätku.
- = Dorazový stĺp môže byť dodaný alternatívne na pätku, alebo na zabetónovanie.
- = Nosný stĺp posuvných brán je štandardne dodávaný s kotviacim materiálom
kotviaci materiál = 3x kotva+ chemická malta
- = Brány nad 9m šírky - informácie na obchodnom úseku

| TYP | Povrchová úprava | Cena s DPH (EUR / m ²) |
|----------------------------|-----------------------------------|------------------------------------|
| BPS SOLID - Tyč | HNZ | 301,20 |
| | HNZ+PVC (RAL6005, RAL7016) | 331,20 |
| | Iné farby | 381,60 |
| BPS SOLID - Galaxia | HNZ | 265,20 |
| | HNZ+PVC (RAL6005, RAL7016) | 288,00 |
| | Iné farby | 331,20 |

| Povinné príplatky k bránam BPS SOLID | MJ | Cena s DPH (EUR / mj) |
|---|----|-----------------------|
| Ozubená lišta / cena za 1m lišty - každá brána je dodávaná so zabudovanou ozubenou lištou, lištu je nutné pripočítať ku každej bráne v dĺžke: šírka brány L + 1,50m | m | 31,20 |
| AUTOMATIKA = 1x Pohon (zabudovaný motor Marantec typ 851, anténa, centrálna jednotka) + 1x LED svetlo + 2x diaľkové ovládanie | ks | 1082,40 |
| fotobunka (set, 2ks) | ks | 88,80 |

Dodatočné príplatky v prípade požiadavky

| | | |
|--|----|--------------|
| Dodatočné diaľkové ovládanie | ks | 45,60 |
| Príplatok - bezpečnostný hrebeň (na vrch brány, na zvýšenie bezpečnosti objektu) | m | 22,80 |

Pri BPS SOLID je nutná 100% zálohová platba.

BRÁNA BPS SOLID - GAL

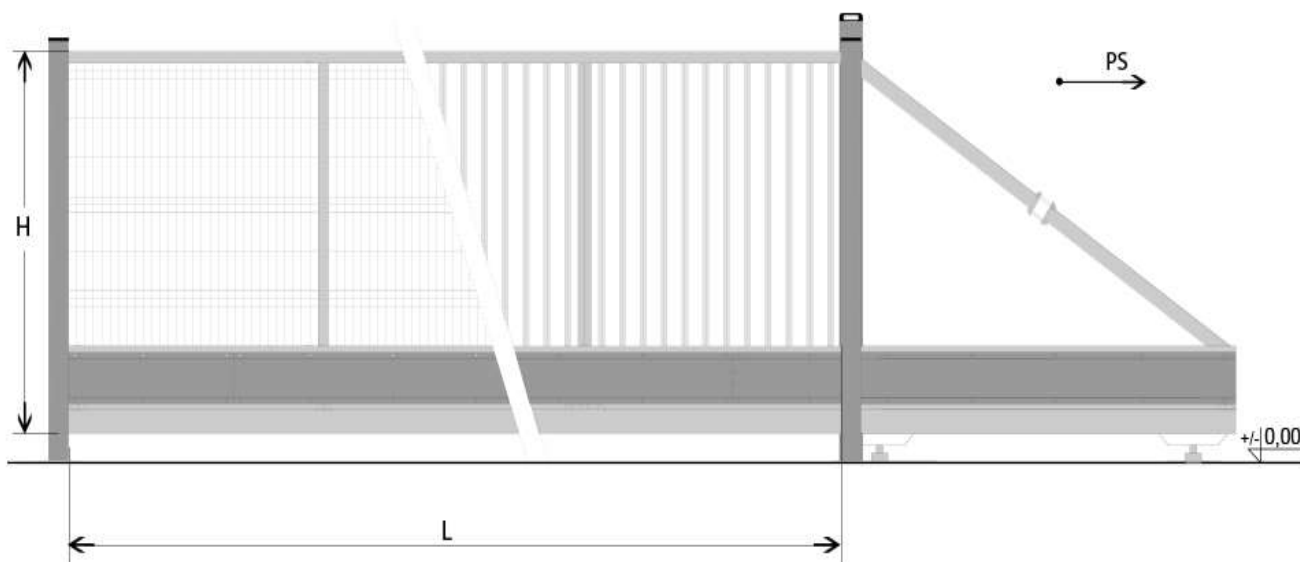

H = výška křídla
L = šířka mezi stĺpíky

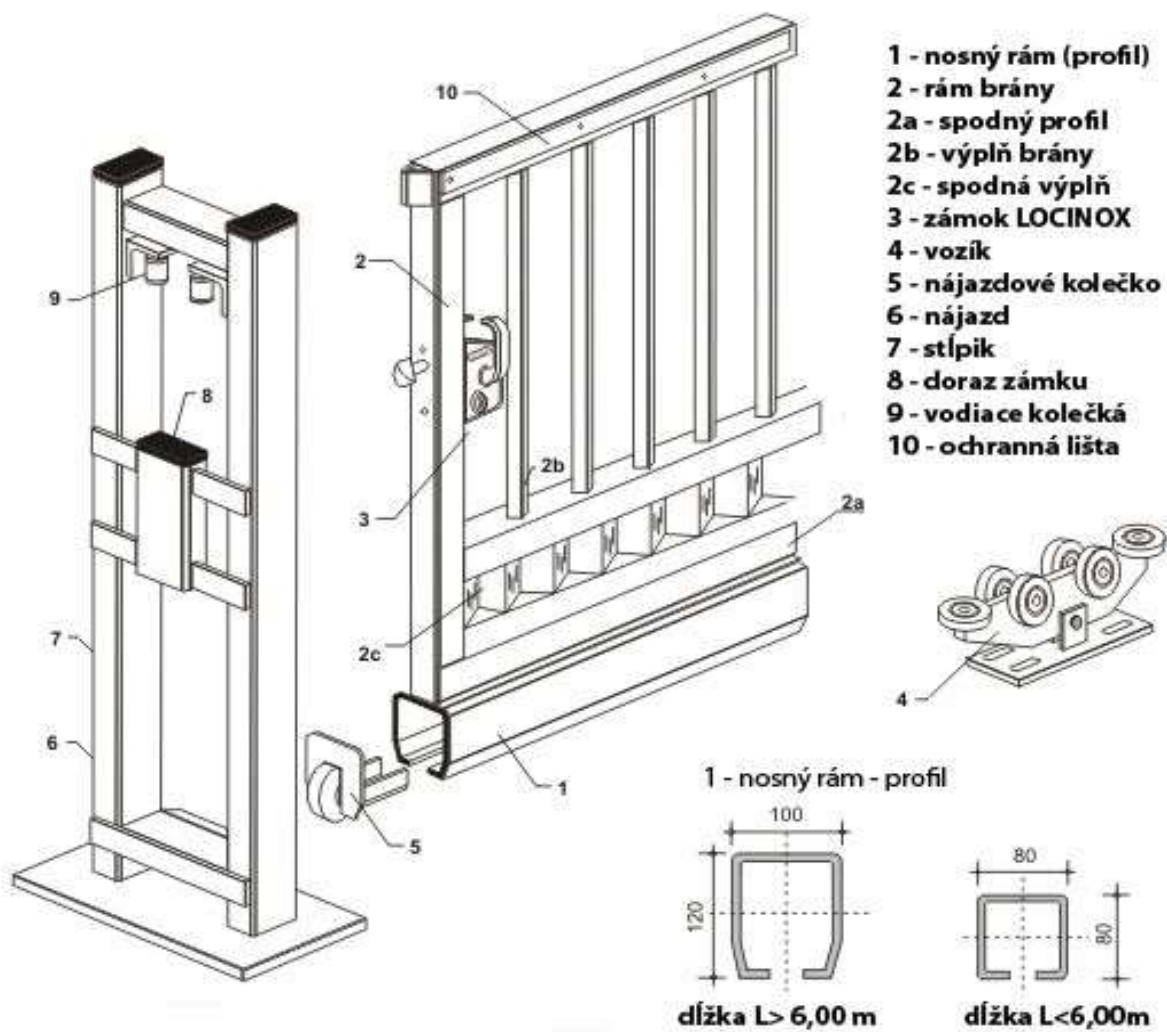

VINOHRADNÍCKY SORTIMENT

VINOHRADNÍCKE DRÔTY

| | Cena s DPH (EUR/kg) |
|--|------------------------|
| Drôt vinohradnícky 1,8mm (95% ZN + 5% AL) 700-900 MPA, 25kg/bal, ZN min. 125g/m2 | 2,12 |
| Drôt vinohradnícky 2,0mm (95% ZN + 5% AL) 700-900 MPA, 25kg/bal, ZN min. 125g/m2 | 1,98 |
| Drôt vinohradnícky 2,2mm (95% ZN + 5% AL) 700-900 MPA, 25kg/bal, ZN min. 125g/m2 | 1,91 |
| Drôt vinohradnícky 2,5mm (95% ZN + 5% AL) 700-900 MPA, 25kg/bal, ZN min. 125g/m2 | 1,79 |

VINOHRADNÍCKE STĹPIKY

| | Cena s DPH (EUR/ks) |
|--|------------------------|
| RUBÍN - stĺpik radový, profil 50/30/1,5mm, dĺžka 2500, S250GD+Z275 (resp. Zn+Al+Mg) - protichodný háčik | 5,34 |
| DEVÍN - stĺpik radový, profil 50/30/1,5mm, dĺžka 2500, S250GD+Z275 (resp. Zn+Al+Mg) - štandardný háčik | 5,34 |
| ZOBOR - stĺpik radový, profil 50/40/1,5mm, dĺžka 2500, S250GD+Z275 (resp. Zn+Al+Mg) - štandardný háčik | 6,52 |
| DUNAJ - stĺpik radový, profil 60/40/1,5mm, dĺžka 2500, S250GD+Z275 (resp. Zn+Al+Mg) - štandardný háčik | 6,52 |
| KLEVNER - stĺpik koncový, profil 50/42/2,0mm, dĺžka 2700, S250GD+Z275 (resp. Zn+Al+Mg) - štandardný háčik | 8,08 |
| HRON - stĺpik koncový, profil 60/40/2,0mm, dĺžka 2700, S250GD+Z275 (resp. Zn+Al+Mg) - štandardný háčik | 8,56 |

NAPINÁKY

| | |
|---|------|
| Napinák Gripple malý 1,40-2,20 mm | 1,03 |
| Napinák Gripple stredný 2,00-3,25 mm | 1,04 |
| Napinák Gripple veľký 3,25-4,20 mm | 1,96 |
| Gripple No.1 (jednokanálový) 1,8-3,00mm | 0,92 |

PRÍSLUŠENSTVO

| | |
|--|----------|
| Narážacia Kotva Gripple Anchor 3, lano 3,0mm x 1,0m/šírka 117mm | 5,29 |
| Sada GPAK3 / pozinkované lano 3,0mm x 4,0m, napinák Gripple str. | 4,02 |
| Napínacie kliešte Gripple rozsah nastavenia 100-400 kg | 110,58 |
| Ochranný tubus 80x80x580mm / cena za 1000ks | 575,23 |
| Oporná tyč pre sadenice - FE roxor 8x1500mm / cena za 1000ks | na dopyt |
| Oporná tyč pre sadenice - FE roxor 6x1300mm / cena za 1000ks | na dopyt |
| Oporná tyč pre sadenice z profilovaného plechu Zn, 1200mm, 0,6mm, c-profil 12x6mm / cena za 1000ks | na dopyt |
| Fixačná spona pre sadenice / cena za 1000ks | 44,17 |
| Zavrtávacía disková kotva Fe, dĺžka 850mm, tyč o 14mm, disk 120x2,5mm | 4,57 |
| Zavrtávacía disková kotva HNZ, dĺžka 850mm, tyč o 14mm, disk 120x2,5mm | 6,00 |

ŠPECIÁLNE PRÍSLUŠENSTVO

BAVOLET - NADSTAVEC NA STĹPIK BPL, ZN a GALAXIA PVC a ZN

- = nadstavec slúži na uchytenie max. troch radov ostnatého drôtu
- = povrchová úprava NADSTAVEC AL+PVC - farba tmavozelená (RAL6005)
- = povrchová úprava NADSTAVEC AL

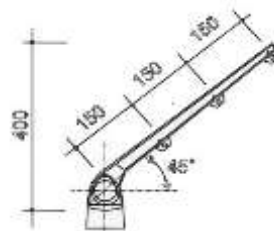

| | Cena s DPH (EUR / ks) |
|---------------------|-----------------------|
| Bavolet Ø 48mm, AL | 10,72 |
| Bavolet Ø 60mm, AL | 10,72 |
| Bavolet 60x40mm, AL | 11,30 |

| | |
|----------------------------------|-------|
| Bavolet Ø 48mm, AL+PVC RAL 6005 | 11,35 |
| Bavolet Ø 60mm, AL+PVC RAL 6005 | 11,71 |
| Bavolet 60x40mm, AL+PVC RAL 6005 | 12,38 |

| | |
|-------------------------|-------|
| Bavolet „Y“, 48mm, AL | 17,65 |
| Bavolet „Y“, 60mm, AL | 17,65 |
| Bavolet „Y“ 60x40mm, AL | 15,29 |

| | |
|--------------------------------------|-------|
| Bavolet „Y“, 48mm, AL+PVC RAL 6005 | 18,73 |
| Bavolet „Y“, 60mm, AL+PVC RAL 6005 | 18,84 |
| Bavolet „Y“ 60x40mm, AL+PVC RAL 6005 | 17,22 |

PODHRABOVÁ DOSKA A DRŽIAK PODHRABOVEJ DOSKY

- = podhrabová doska je vyrobená z betónu, slúži ako náhrada betónového múrika
- = držiak podhrabovej dosky je z PVC, nasúva sa na stĺpik
- = držiak podhrabovej dosky je kovový (ZN, ZN+PVC) a na stĺpik sa prichytáva samoreznými skrutkami

| | Cena s DPH (EUR / ks) |
|--|-----------------------|
| Podhrabová doska, 2500 x 200 x 40mm | 13,44 |
| Podhrabová doska, 2500 x 250 x 40mm | 15,72 |
| Podhrabová doska, 2500 x 300 x 40mm, profilová | 21,00 |

| | |
|--|------|
| Držiak podhrabovej dosky, plastový, na stĺpik BPL48mm | 2,76 |
| Držiak podhrabovej dosky, plastový, na stĺpik 60x40mm | 3,60 |
| Držiak podhrabovej dosky, kovový, ZN, 200x40mm, rovný (vrátane skrutiek) | 1,49 |
| Držiak podhrabovej dosky, kovový, ZN+PVC6005, 200x40mm, rovný (vrátane skrutiek) | 1,79 |
| Držiak podhrabovej dosky, kovový, ZN+PVC7016, 200x40mm, rovný (vrátane skrutiek) | 1,79 |



Držiak podhrabovej dosky na stĺpik 60x40mm

Držiak podhrabovej dosky BPL

OSTATNÉ

ZÁVITOVÉ TYČE

= závitové tyče sú dodávané v dĺžkach 1 meter

= sú vyrobené podľa normy DIN 975 (pevnosť 4.8)

| Označenie | Povrchová úprava | Balenie (ks) | (EUR/ks) |
|-----------|------------------|--------------|----------|
| M4 | Zn | 200 | 0,28 |
| M5 | Zn | 150 | 0,38 |
| M6 | Zn | 100 | 0,41 |
| M8 | Zn | 50 | 0,64 |
| M10 | Zn | 30 | 0,91 |
| M12 | Zn | 20 | 1,48 |
| M14 | Zn | 20 | 2,18 |
| M16 | Zn | 10 | 2,77 |
| M18 | Zn | 10 | 3,56 |
| M20 | Zn | 10 | 4,54 |
| M22 | Zn | 5 | 4,60 |
| M24 | Zn | 5 | 6,14 |

ZVÁRANÉ ROHOŽKY FE

| Povrchová úprava | Rozmer oka (mm) | Priemer drôtu (mm) | Rozmer rohožky (mm) | MJ | Cena s DPH (EUR/ks) |
|------------------|-----------------|--------------------|---------------------|----|---------------------|
| FE | 50 x 50 | 4,00 | 1000 x 2000 | ks | 19,36 |
| FE | 50 x 50 | 4,00 | 1500 x 2000 | ks | 28,51 |
| FE | 50 x 50 | 4,00 | 1500 x 3000 | ks | 41,71 |

TIENIACI ÚPLET

| | Výška (cm) | MJ | Cena s DPH (EUR/MJ) |
|--|------------|----|---------------------|
| Tieniacci úplet 180g, zelený, bez motúza balenie: 25 bm | | m | 1,12 |
| | 120 | | 1,33 |
| | 150 | | 1,67 |
| | 180 | | 2,00 |
| | 200 | | 2,22 |

Retic, s.r.o. neodporúča montáž tieniacich úpletov na veterných miestach, pretože pri nárazovom vetre hrozí poškodenie oplotenia !

Montáž tieniacich úpletov na naše ploty iba na zákazníkovo zodpovednosť.

ZEMNÉ SKRUTKY

Zemné skrutky sú ideálne všade tam, kde potrebujeme osadiť trvalé, alebo dočasné oplotenie bez použitia betónu. Jedná sa o veľmi rýchlu a lacnú montáž. Ich použitie je možné aj pri kotvení rôznych prístreškov, terás, reklamných pútačov či dopravných značiek.

Zemné skrutky sa osádzajú do zeme pomocou zavrtávacieho kľúča.

ZEMNÉ SKRUTKY

| rozmer d x h x l | Cena s DPH (EUR/ks) |
|--|---------------------|
| 60 x 1,70 x 550 3M - bez upevňovacích skrutiek | 6,50 |
| 68 x 1,50 x 650 - bez upevňovacích skrutiek | 8,66 |
| 80 x 2,50 x 800 - bez upevňovacích skrutiek | 15,30 |

| | |
|--------------------------------|--------------|
| Skrutka M8x40 / cena za tis.ks | 77,44 |
|--------------------------------|--------------|

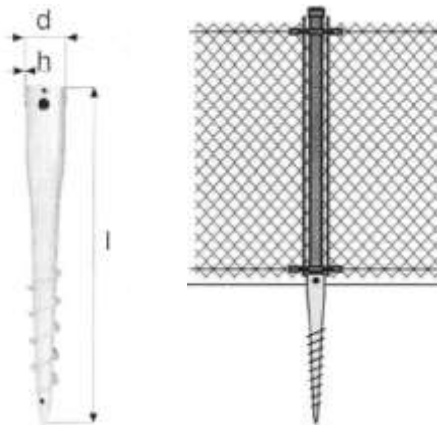

ZAVRTÁVACIE KLÍČE

| rozmer | Cena s DPH (EUR/ks) |
|--------|---------------------|
| D 48 | 43,88 |
| D 60 | 43,88 |



Zavrtávací kľúč si je možné po dohode s obchodným úsekom aj zapožičať.

OPLOTENIE TENISOVÝCH KURTOV

Rozmer tenisového kurtu je 18 x 36m, výška 4m, materiál ZN+PVC, farba tmavozelená RAL 6005. Tabuľka obsahuje kompletný materiál na tenisový kurt, ako je navrhnutý výrobcom. V prípade záujmu o inú variantu tenisového kurtu je potrebné kontaktovať obchodný úsek výrobcu

| Názov materiálu | Množstvo | Cena s DPH (EUR/MJ) | Cena celkom Cena s DPH |
|---|----------|---------------------|---------------------------|
| Stĺpik BPL rohový Ø 60,0x2,5x500 | 4 ks | 44,52 | 178,08 |
| Stĺpik stredový Ø 60,0x2,5x500 | 43 ks | 44,52 | 1 914,36 |
| Vzpera BPL horná Ø 42,0x1,5x315 | 36 ks | 18,18 | 654,48 |
| Vzpera BPL stredová Ø 42,0x2,0x250 | 8 ks | 13,51 | 108,08 |
| Vzpera BPL bránová Ø 42,0x2,0x180 | 2 ks | 10,42 | 20,84 |
| 4-hranné pletivo PVC oko 45mm, drôt 1,90/3,00, výška 400cm | 108 m | 10,78 | 1 164,24 |
| Napínací drôt PVC Ø 3,5 mm | 880 m | 0,10 | 85,52 |
| Viazací drôt PVC (30 bm) | 20 ks | 3,48 | 69,60 |
| Napínacia tyč PVC 2050mm | 18 ks | 2,82 | 50,76 |
| Hlavica na stĺpik stredový 60/42 | 43 ks | 2,44 | 104,92 |
| Spojka hornej vzpery | 32 ks | 1,99 | 63,68 |
| Opasok na stĺpik Ø 60 mm | 86 ks | 0,34 | 29,24 |
| Násadka na vzperu BPL Ø 42 mm (na tenis.kurt) | 28 ks | 1,49 | 41,72 |
| Skrutka M8x30+podložka+matica / MJ=1000ks | 24 ks | 281,83 | 6,76 |
| Vodiaca spinka pre napínací drôt / MJ=1000ks | 344 ks | 170,34 | 58,60 |
| Očko na prichytenie napínáku | 100 ks | 0,47 | 47,00 |
| Skrutka na napínaciu tyč / MJ=1000ks | 108 ks | 755,59 | 81,60 |
| Napínák PVC | 112 ks | 0,43 | 48,16 |
| Bránka na tenis. kurt 120x200 PVC | 1 ks | 606,00 | 606,00 |
| SPOLU v EUR | | | 5 333,64 |

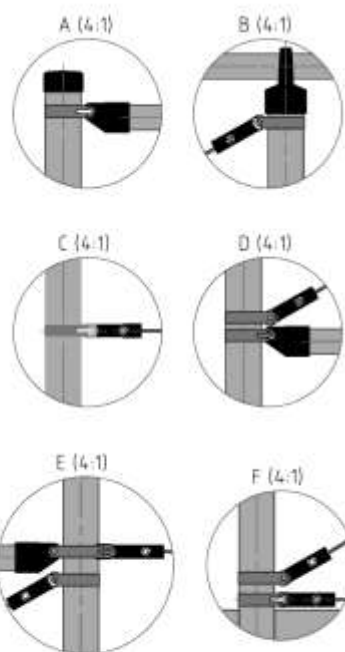
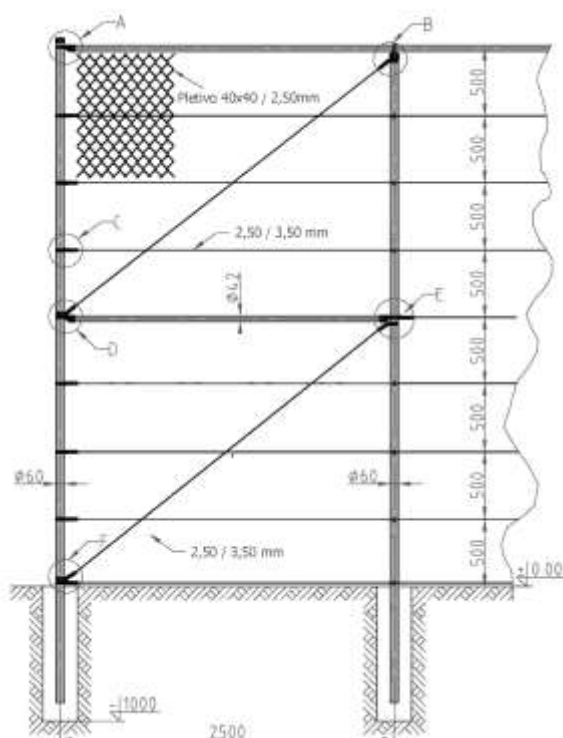

NARADIE

Uvedené náradie je možné si vo firme **odkúpiť**, respektíve **zapožičať**.

KLIEŠTE AQUIGRAF

Kliešte sa používajú na prichytávanie pletív typu E-Plast, H-Plast, V-Plast, PF Antracit ku stĺpikom AQUIGRAF



| |
|--------------------------|
| Cena s DPH (EUR / ks) |
| 20,65 |

NAPÍNACIE KLIEŠTE K ZVÁRANÝM PLETIVAM

Napínacie kliešte slúžia na napínanie pletív typu E-Plast, H-Plast, V-Plast, PF Antracit



| |
|--------------------------|
| Cena s DPH (EUR / ks) |
| 20,65 |

KLIEŠTE NA SPÁJANIE PLETÍV

Kliešte ROCAFIX slúžia na spájanie pletív a na prichytávanie pletív k napínacím drôtom



| |
|--------------------------|
| Cena s DPH (EUR / ks) |
| 37,18 |



RETIC, s.r.o.
 Nové Sady 384
 951 24 Nové Sady

Tel: +421-37-7894162,7894233
 Fax: +421-37-7777243
 e-mail: retic@retic.sk
 web: www.retic.sk



AREA METAL, s.r.o.
 Železničná ul. 2224/150
 900 41 Rovinka

Tel.: +421-2-45985209
 Fax: +421-2-45985296
 e-mail: areametal@areametal.sk



OR-METAL, s.r.o.
 Kliňanská cesta 567
 029 01 Námestovo

Tel.: +421-43-5524964-5
 Fax: +421-43-5524966
 e-mail: ormetal@ormetal.sk



R-METAL, s.r.o.
 Magnezitárska 5
 040 13 Košice

Tel./fax: +421-55-6339480
 e-mail: rmetal@rmetal.sk



RETIC CZ, s.r.o.
 Jana Nohy 1237
 256 01 Benešov
 Česká republika

Tel./fax: +420-317-722461
 e-mail: reticcz@reticcz.cz